

CARATTERISTICHE TECNICHE

Alimentatore per impianti intercomunicanti con posto esterno mono o pluri-familiari. È munito di triplo generatore di nota elettronica (sound system) che si sostituisce alla tradizionale chiamata in alternata su ronzatore o campanello. Il segnale sonoro dispone di 3 tonalità differenziate permettendo così l'individuazione immediata del punto da cui si chiama (chiamata dal posto esterno, chiamata fuoriporta, chiamata intercomunicante).

PRINCIPIO DI FUNZIONAMENTO

Al suono della chiamata esterna, si solleva il microtelefono e si comunica direttamente con l'esterno. Trascorsi circa 9 minuti dall'inizio della conversazione un dispositivo elettronico riporta i citofoni in posizione interno ed è quindi necessario che venga effettuata una seconda chiamata per conversare nuovamente con il posto esterno. Per effettuare la conversazione interna, prima si solleva il microtelefono e poi si preme il pulsante relativo al citofono col quale si desidera comunicare; il posto esterno rimane così scollegato. Se durante una comunicazione esterna si vuole effettuare una chiamata verso un utente interno basta premere il pulsante relativo all'interno.

Per rispondere ad una chiamata proveniente dall'esterno durante una conversazione interna è necessario riporre entrambi i microtelefoni e poi sollevarne uno.

È possibile attivare la funzione di segnale di chiamata in targa collegando il morsetto CT al morsetto C1. Questa funzione permette di attivare un segnale sul posto esterno ogni volta che si esegue una chiamata o quando si esegue l'autoaccensione.

ISTRUZIONI PER IL COLLEGAMENTO

Lo schema rappresenta il collegamento del massimo numero di citofoni. Per collegare un numero inferiore procedere come nelle istruzioni sottoriportate (con tre citofoni si utilizzano apparecchi Art. 6200 a 4 pulsanti di cui 2 pulsanti supplementari);

- il primo pulsante (morsetto 7) per la serratura
- il secondo pulsante (morsetto 8) per servizi ausiliari

Gli altri due pulsanti corrispondenti ai morsetti 9-10 per le chiamate intercomunicanti. Si collegheranno quindi le prime tre morsettiere dal morsetto 1 al morsetto 10.

BESCHREIBUNG DER ANLAGE

Netzgerät Art. 938A für Intersprechanlagen mit Aussenstelle in Ein- und Mehrfamilienhäusern. Mit elektronischen Rufgenerator anstelle des herkömmlichen Wechselstrom-Rufsystems mit Summer oder Läutwerk (Sound System). Das Tonsignal kann in drei verschiedenen Tönen erfolgen, damit die Herkunft des Anrufs sofort feststellbar ist. (Anruf von der Außenstelle, Anruf von der Haustür, Intercom-Anruf).

FUNKTIONWEISE

Beim Rufen von der Außenstation wird der Hörer des Mikrotelephons abgenommen und das Gespräch mit der Außenstation gedrückt. Nach Ablauf von ca. 9 Minuten nach Gesprächsbeginn schaltet eine elektronische Einrichtung die Haustelefon auf „Intern“, und es ist erneut dieselbe Taste für das Gespräch mit der Außenstation zu drücken. Für Gespräche zwischen Innensprechstellen ist zuerst der Hörer des Mikrotelephons abzunehmen und dann drücken Sie die Taste des Haustelephons mit dem Sie sich in Verbindung setzen wollen; die Außenstation wird hierbei vom Gespräch abgeschaltet. Falls während eines Gesprächs mit der Außenstation eine Innensprechstelle angerufen werden soll, ist die Taste für den Anruf einer Innensprechstelle zu drücken.

ANSCHLUSSANLEITUNG

Der Anschlussplan zeigt den Anschluss der möglichen Höchstzahl von Hastelefonen.

Gehen Sie zum Anschluss einer geringeren Anzahl gemäß der untenstehenden Anteitung vor (bei drei Haustelefonen werden Apparate Art. 0902/100 mit 4 Tasten, darunter 2 Zusatz Tasten, verwendet).

- Die erste Taste (Klemme 7) für den Türöffner.
- Die zweite Taste (Klemme 8) für Zusatzfunktionen
- Die anderen beiden TASTEN entsprechen den Klemmen 9-10 für Internrufe. Die ersten drei Klemmenleisten werden von Klemme 1 bis 10 wie in Plan ersichtlich angeschlossen.

TECHNICAL CHARACTERISTICS

Power supply for intercommunicating system with single or multi-family speech unit. Fitted with a electronic 3-tone generator (sound system) which replaces the traditional alternating current call on a buzzer or bell.

The sound signal has 3 different tones which make it possible to immediately identify which point is calling (call from speech unit, call from outside door, intercommunicating call).

OPERATING PRINCIPLE

When a call is made from the outdoor speech unit, lift the handset to communicate directly with the outdoor speech unit. 9 minutes after the start of the conversation an electronic device returns the interphone to internal mode, thereby making it necessary to make a second call in order to continue the conversation with the external speech unit. To make internal calls, raise the handset and press the corresponding interphone button. In this way the external speech unit remains disconnected. If, during a conversation with the external speech unit, you wish to call an internal unit, simply press the corresponding interphone button.

To answer a call coming from the speech unit during an internal conversation hook both handsets and then lift one of them.

It is possible to activate the function of call signal on the panel by connecting terminal C1.

This function allows a signal to be activated on the speech unit any time a call is made and when the selfactivation is carried out.

CONNECTION INSTRUCTIONS

The wiring diagram indicates the connections required for the maximum number of interphones. If you do not wish to connect all the interphones, follow the instructions indicated below. To connect three interphones, use units Art 6200 supplied with 4 buttons, two of which control the supplementary functions.

The first button (terminal 7) controls the door lock release function. The second button (terminal 8) controls the auxiliary services.

The two supplementary buttons are connected to terminals 9-10 and control intercommunicating calls. It is therefore necessary to connect terminals 1 to 10 on the first three terminal boards.

CARACTERÍSTICAS TÉCNICAS

Alimentador para instalaciones intercomunicantes con aparato externo, para uno o varios usuarios. Está provisto de un triplo generador de nota electrónico que sustituye la tradicional llamada en alterna por medio de zumbador o timbre (sound system). La señal sonora dispone de 3 tonalidades diferenciadas permitiendo así la identificación inmediata del punto desde el cual se llama (llamada del aparato externo, llamada a la puerta del apartamento, llamada intercomunicante).

PRINCIPIO DE FUNCIONAMIENTO

A la llamada desde el aparato externo, hay que descolgar el microteléfono y se puede comunicar directamente con el exterior. Pasados 9 minutos, más o menos, después de haber comenzado la conversación un dispositivo electrónico pone de nuevo los interfonos en posición de interno y hay que efectuar, por esto, una segunda llamada para poder conversar nuevamente con el aparato externo. Para efectuar una conversación interna, descolgar ante todo el microteléfono y presionar luego el pulsador relativo al interfono con el cual se desea comunicar; el aparato externo queda así desconectado. Si durante una comunicación externa se quiere efectuar una llamada interna, presionar el pulsador relativo al aparato con el cual se quiere externar.

Para responder a una llamada proveniente del externo durante una conversación interna hay que colgar los dos microteléfonos y luego descolgar uno de los dos.

Es posible activar la función de señal de llamada en la placa conectando el borne C1. Esta función permite de activar una señal en el aparato externo cada vez que se llama y que se efectúa el autoencendido.

INSTRUCCIONES PARA EL CONEXIONADO

El esquema representa el conexionado del máximo número de interfonos. Para conectar un número inferior proceder como en las instrucciones indicadas abajo (con tres interfonos se utilizan aparatos Art. 6200 con 4 pulsadores, de los cuales dos son suplementarios).

- el primer pulsador (borne 7) para la cerradura
 - el segundo pulsador (borne 8) para los servicios auxiliares
- Los otros dos pulsadores correspondientes a los bornes 9-10 sirven para las llamadas intercomunicantes. Se conectan luego las primeras tres cajas de conexiones desde el borne 1 al borne 10.

CARACTÉRISTIQUES TECHNIQUES

Alimentation pour installations intercomunicantes avec poste extérieur mono ou pluri-familial. Il est doté d'un triple générateur de note électronique qui remplace l'appel traditionnel en courant alternatif sur ronfleur ou sonnette (sound system). Le signal sonore dispose de 3 tonalités différenciées, ce qui permet d'identifier immédiatement l'endroit d'où vient l'appel (appel du poste extérieur, appel hors porte, appel intercommunicant).

PRINCIPE DE FONCTIONNEMENT

A l'appel externe, décrochez le combiné pour communiquer avec le correspondant extérieur. 9 minutes après le début de la conversation, un dispositif électronique ramène les postes en position interne et vous devez nécessairement provoquer un deuxième appel pour pouvoir de nouveau converser avec le poste externe. Pour converser en interne, décrochez d'abord le combiné puis appuyez sur le poussoir du poste interne souhaité; le poste externe reste ainsi débranché. Si pendant une communication externe, vous voulez converser avec un poste interne, il vous suffira d'appuyer sur le poussoir du poste interne désiré.

Pour répondre à un appel provenant de l'extérieur pendant une conversation interne il faut accrocher les deux combinés et ensuite soulever n'importe quel des deux.

Il est possible d'activer la fonction de signal d'appel dans la plaque de rue en raccordant la borne C1. Cette fonction permet d'activer un signal sur le poste externe toutes les fois qu'on rappelle et lorsqu'on effectue l'autoenclenchement.

INSTRUCTIONS DE BRANCHEMENT

Le schéma montre le branchement du nombre maximum de postes d'appartement. Si l'installation prévoit moins de postes, suivez les instructions ci-dessous (avec 4 postes, utilisez les Art.6200 à 3 boutons dont 2 supplémentaires):

- le premier bouton (borne 7) pour la commande de la gâche;
- le deuxième bouton (borne 8) pour les services auxiliaires.

Les autres deux boutons correspondent aux bornes 9 et 10 pour les appels intercommunicants. Vous devrez donc connecter les premiers trois borniers de la borne 1 à la borne 10.

CARACTERÍSTICAS TÉCNICAS

Alimentador para instalações intercomunicantes com posto externo mono ou plurifamiliares. Está equipado com um módulo triplo de chamada electrónico que substitui os tradicionais chamadas por besouro ou campainha (sound system). O sinal sonoro dispõe de 3 toques diferentes que permitem assim identificar imediatamente a proveniência da chamada (chamada do posto externo, chamada do patamar, chamada intercomunicante).

PRINCIPIO DE FUNCIONAMENTO

Ao toque da chamada do exterior, levanta-se o telefone e comunica-se directamente com o exterior. Decorridos cerca de 9 minutos do início da conversação, um dispositivo electrónico coloca os telefones na posição interno, tomando-se necessário efectuar uma segunda chamada para conversar novamente com o posto externo. Para efectuar a conversação interna, primeiro levanta-se o telefone e depois prime-se o botão referente ao telefone com o qual se pretende comunicar; o posto externo permanece, assim, desligado. Se durante uma comunicação externa se pretende efectuar uma chamada para um utente interno basta premir o botão referente ao mesmo.

Para responder a uma chamada proveniente do posto externo durante uma conversação interna é necessário posar os dois microtelefones e após levantar um dos dois. É possível activar a função de sinal de chamada na botoneira ligando o borne C1. Esta função permite de activar um sinal no posto externo cada vez que efectua-se uma chamada ou um autoacendimento.

INSTRUÇÕES PARA A LIGAÇÃO

O esquema representa a ligação do número máximo de telefones. Para ligar um número inferior proceder conforme as instruções seguintes (com três telefones utilizam-se aparelhos Art. 6200 com 4 botões dos quais 2 são suplementares):

- o primeiro botão (borne 7) para o trinco;
- o segundo botão (borne 8) para serviços auxiliares

Os outros dois botões, correspondentes aos bornes 9-10, para as chamadas intercomunicantes. Ligar-se-ão, ainda, as primeiras três régua de bornes do borne 1 ao borne 10.

938A

Predisposizione citofono Art. 6200 per impianti intercomunicanti
Configuration of interphone Art. 6200 for intercommunicating systems
Prédisposition poste d'appartement Art.6200 pour une installation type "intercommunication"
Vorrüstung des Haustelefons Art. 6200 für Wechselkommunikationsanlagen
Predisposición interfono Art. 6200 para instalacines intercomunicantes
Preparação do telefone Art. 6200 para instalações intercomunicantes

Attenzione:

Prima di procedere al collegamento dell'impianto eseguire nei citofoni serie PETRARCA Art. 6200 i ponticelli riportati nel disegno sottostante facendo attenzione alla separazione esistente tra il comune pulsanti servizi (5) e il comune pulsanti chiamate (4C).

Important:

Before connecting the system, connect the jumpers illustrated in the drawing below on interphones Art. 6200 from the PETRARCA series, taking care to separate the two commons for the service buttons (5) and call buttons (4C).

Attention

Avant de procéder au branchement de l'installation, effectuez dans les postes série PETRARCA Art.6200 les pontages représentés sur le dessin ci-dessous en veillant à la séparation existante entre le commun des boutons des services (5) et le commun des boutons d'appel (4C).

Achtung:

Vor dem Anschluß der Anlage sind in den Haustelefons der Baureihe PETRARCA Art. 6200 die Drahtbrücken gemäß der unten aufgeführten Zeichnung herzustellen, wobei auf die vorliegende Trennung zwischen dem gemeinsamen Kontakt der Hilfsfunktionen-Tasten (5) und dem gemeinsamen Kontakt der Ruffunktionen-Tasten (4C) zu achten ist.

Atención:

Antes de proceder al conexionado de la instalación efectuar, en los interfonos de la serie PETRARCA Art. 6200, los puentes indicados en el dibujo que sigue prestando atención a la separación que existe entre el común servicios (5) y el común pulsadores llamadas (4C).

Atenção:

Antes de efectuar a ligação executar nos telefones da série PETRARCA Art. 6200 as pontes assinaladas no desenho seguinte tendo atenção à separação existente entre os botões de serviços (5) e os botões de chamadas (4C).

SCHEMA ELETTRICO CITOFONI ART. 6200
ELECTRIC DIAGRAM OF PHONES ART. 6200
SCHEMA ÉLECTRIQUE POSTES ART. 6200
ELEKTRISCHE SCHEMA HAUSTELEFONE ART. 6200
ESQUEMA ELÉCTRICO TELÉFONOS ART. 6200
ESQUEMA ELÉCTRICO TELEFONES ART. 6200

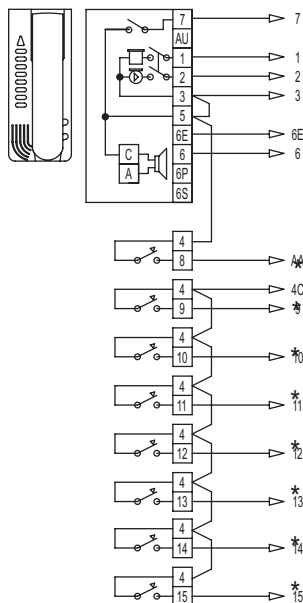

938A

SCHEMA ELETTRICO CITOFONO ART. 6200
 ELECTRIC DIAGRAM OF PHONE ART. 6200
 SCHÉMA ÉLECTRIQUE DU POSTE ART. 6200
 ELEKTRISCHES SCHEMA HAUSTELEFON ART. 6200
 ESQUEMA ELÉCTRICO TELÉFONO ART. 6200
 ESQUEMA ELÉCTRICO DO TELEFONO ART. 6200

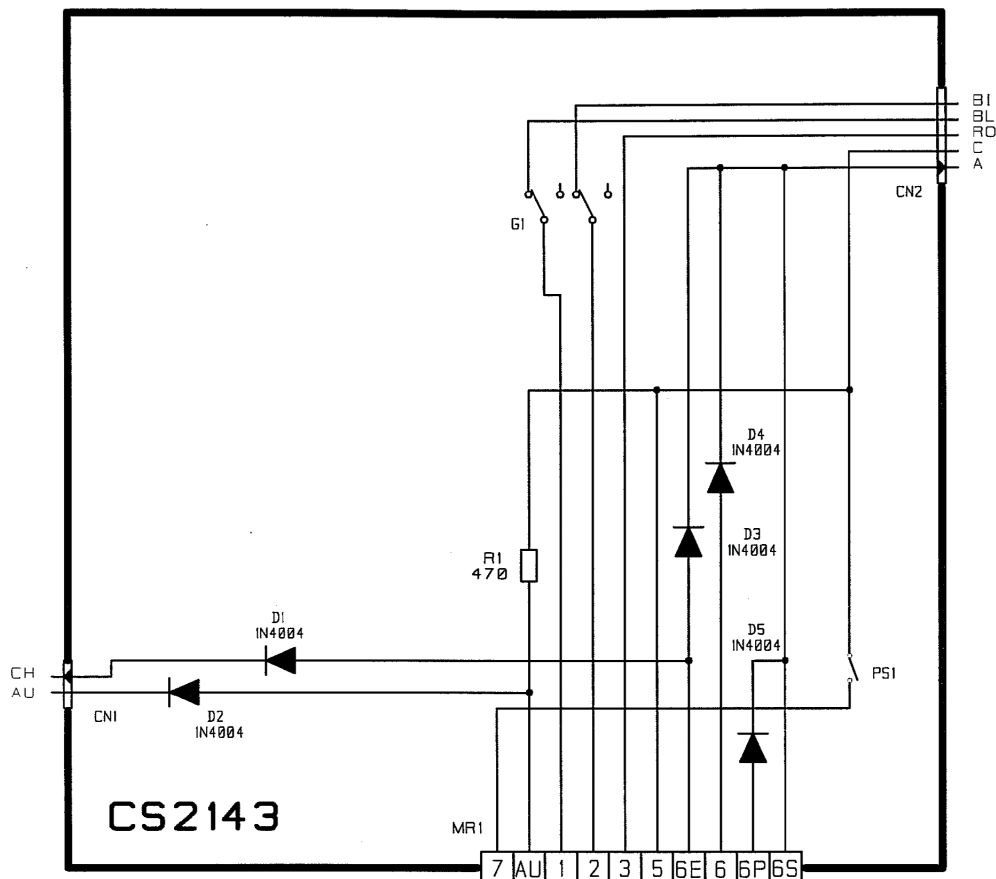

ACCESSORI PER CITOFONI - ACCESSORIES FOR PHONES
ACCESSOIRES POUR POSTES - ZUBEHÖR FÜR HAUSTELEFONE
ACCESSÓRIOS PARA TELÉFONOS - ACESSÓRIOS PARA TELEFONES ART. 6200

- 6140 Base da tavolo a 6 conduttori con morsettiera fissa
Desk conversion kit with 6-conductor cable with fixed terminal block
 Base d'alourdissement avec 6 conducteurs avec boîtier fixe
 Tischgeräteumbausatz mit 6-poligem Kabel und fixo-Klemmenleiste
 Base de sobremesa con 6 conductores con caja de conexiones fija
 Base de mesa com 6 condutores com caixa de ligação fixo
- 6A40 Base da tavolo a 16 conduttori con morsettiera fissa
Desk conversion kit with 16-conductor cable with fixed terminal block
 Base d'alourdissement avec 16 conducteurs avec boîtier fixe
 Tischgeräteumbausatz mit 16-poligem Kabel und fixo-Klemmenleiste
 Base de sobremesa con 16 conductores con caja de conexiones fija
 Base de mesa com 16 condutores com caixa de ligação fixo
- 6153 Modulo commutatore a 4 posizioni per regolazione volume di chiamata
 4-position switching module for call volume adjustment
 Module commutateur a 4 positions pour réglage volume d'appel
 4 Wege Umschaltmodul für Ruf lautstärkeinstellung
 Módulo conmutador a 4 posiciones para regulación volumen de llamada
 Módulo conmutador com 4 posições para regulação do volume de chamada
- 6152 Pulsante supplementare (in confezione da 8 pezzi)
Additional push-button (Carton with 8 pieces)
 Pousoir supplémentaire (Carton contenant 8 pièces)
 Zusatztaste (Karton enthält 8 Stücke)
 Pulsador suplementario (Embalaje con 8 piezas)
 Botão suplementar (Cartão contendo 8 peças)
- 6157 Pulsante N/C e tasto esterno. Utilizzato per comandi automazione.
 N/C push-button and external key. Used for automatic system controls.
 Pousoir N/F et touche externe. Utilisé pour contrôles automation.
 N/ZU Taste und Extern-taster. Für Automationkontrolle verwendet.
 Pulsador N/C y tecla externa. Utilizado para mandos automaciones.
 Botão N/C e tecla externa. Utilizado para mandos automação

938A

Predisposizione citofono Art. 0902/100 per impianti intercomunicanti
Configuration of interphone Art. 0902/100 for intercommunicating systems

Prédisposition poste d'appartement Art.0902/100 pour une installation type "intercommunication"

Vorrüstung des Haustelefons Art. 0902/100 für Wechselkommunikationsanlagen

Predisposición interfono Art. 0902/100 para instalacines intercomunicantes

Preparação do telefone Art. 0902/100 para instalações intercomunicantes

Attenzione: Prima di procedere al collegamento dell'impianto eseguire (nei citofoni Art. 0902/100) i ponticelli riportati nel disegno sottostante facendo attenzione alla separazione esistente tra il comune pulsanti servizi (3) e comune pulsanti chiamate (4C).

Important Note: Before proceeding to connect up the system (for phones Art. 0902/100), make the bridges shown in the drawings below, taking care to maintain the separation between the common conductor for the service keys (3) and the common conductor for the call keys (4C).

Attention: Avant de passer au raccordement de l'installation, effectuer (dans les interphones Art. 0902/100) les pontages figurant sur le dessin ci-dessous en faisant attention à la séparation existant entre le commun touches services (3) et le commun touches appels (4C).

Achtung: Vor Anschluß der Anlage (an den Haustelefonen Art. 0902/100) die Brücken aus der nachstehenden Zeichnung anschließen. Hierbei ist auf die vorhandene Trennung zwischen dem Sammelanschluß der Zusatzfunktionstasten (3) und dem Sammelanschluß der Gesprächstasten zu achten (4C).

Atención: Antes de comenzar la conexión de la instalación ejecutar (en los teléfonos Art. 0902/100) los puentes indicados en el dibujo que está debajo. Tener cuidado a la separación, existente entre el común pulsadores servicios (3) y el común pulsadores llamadas (4C).

Atenção: Antes de proceder à ligação da instalação efectuar (nos telefones Art. 0902/100) os shunts indicados nos esquemas que se seguem tendo em atenção a separação existente entre os botões de serviços (3) e os botões de chamada (4C).

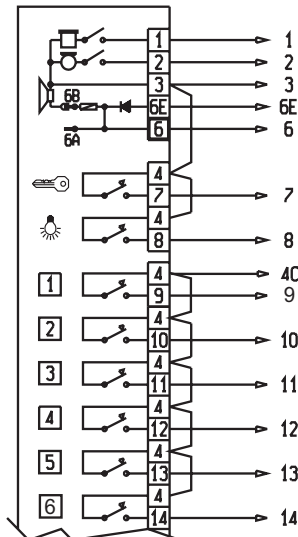
**N.B.**

Per diminuire l'intensità della chiamata nel citofono Art. 0902/100, spostare nel circuito stampato, il filo dal connettore 6A al connettore 6B.

To reduce the intensity of call in phone Art. 0902/100, transfer wire, on printed circuit board, from connector 6A to connector 6B.

Pour diminuer le volume d'appel dans le poste Art. 0902/100, déplacer, dans le circuit imprimé, le fil raccordé au connecteur 6A sur le connecteur 6B.

Um die Lautstärke des Ruftons in den Haustelefonen Art. 0902/100 zu verringern, muß man den Draht von Anschluß 6A auf Anschluß 6B der Platine umstecken.

Para disminuir la intensidad de la llamada en el teléfono Art. 0902/100, desplazar, en el circuito estampado, el hilo del conector 6A al 6B.

Para diminuir a intensidade da chamada no telefone Art. 0902/100, mudar, no circuito impresso, o condutor do conector 6A ao 6B.

SCHEMA ELETTRICO CITOFONO ART. 0902/100
ELECTRIC DIAGRAM OF PHONE ART. 0902/100
SCHEMA ÉLECTRIQUE DU POSTE ART. 0902/100
ELEKTRISCHES SCHEMA HAUSTELEFON ART. 0902/100
ESQUEMA ELECTRICO TELÉFONO ART. 0902/100
ESQUEMA ELÉCTRICO DO TELEFONO ART. 0902/100

Art. 0902/100

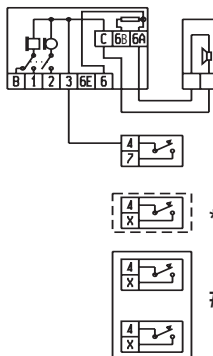

Il citofono 0902/100 è fornito di serie di un pulsante per l'apertura serratura. È possibile aggiungere un altro pulsante Art. 2/903 e altre 7 coppie di pulsanti Art. 0002/904.04.

The interphone Art. 0902/100 as standard is equipped with 1 push-button for the door lock release. It is possible to add another push-button Art. 2/903 and other 7 pairs of push-buttons Art. 0002/904.04.

L'interphone Art. 0902/100 est fourni de série d'un bouton-poussoir pour l'ouverture de la gâche. On peut ajouter un autre bouton-poussoir Art. 2/903 et autres 7 paires de bouton-poussoir Art. 0002/904.04.

Das Haustelefon Art. 0902/100 ist mit einer Taste für die Türöffnung ausgestattet. Eine andere Taste Art. 2/903 und andere 7 Tastenpaare können hinzugefügt werden.

El interfono Art. 0902/100 está provisto de serie de 1 pulsador para abertura de la cerradura. Se puede añadir otro pulsador Art. 2/903 y otras 7 parejas de 7 pulsadores Art. 0002/904.04.

O interfone Art. 0902/100 está fornecido de série de 1 botão para abertura do trinco. Podem-se ainda juntar um botão Art. 2/903 e outros 7 pares de botões Art. 0002/904.04.

ACCESSORI PER CITOFONO ART. 0902/100
ACCESSORIES FOR PHONE ART. 0902/100
ACCESSOIRES POUR POSTE ART. 0902/100
ZUBEHÖR FÜR HAUSTELEFON ART. 0902/100
ACCESÓRIOS PARA TELÉFONO ART. 0902/100
ACESSÓRIOS PARA TELEFONE ART. 0902/100

0002/902.05	Base da tavolo, spina e presa a 12 conduttori Desk conversion kit, plug and socket with 12-conductor cable Base d'alourdissement, prise et fiche à 12 conducteurs Tischgeräteumbausatz, Anschlußdose und 12-poliges Kabel Base de sobremesa, toma de corriente y conector de 12 conductores Base e cordão com 12 condutores para obter a versão de mesa
0002/922.05	Base da tavolo, spina e presa a 22 conduttori Desk conversion kit, plug and socket with 22-conductor cable Base d'alourdissement, prise et fiche à 22 conducteurs Tischgeräteumbausatz, Anschlußdose und 22-poliges Kabel Base de sobremesa, toma de corriente y conector de 22 conductores Base e cordão com 22 condutores para obter a versão de mesa
* 0002/903.04	Pulsante supplementare Additional push-button Poussoir supplémentaire Zusatztaste Pulsador suplementario Botão suplementar
# 0002/904.04	Coppia pulsanti supplementari Additional pair of push-button Paire de poussoirs supplémentaires Zusatztastenpaar Pareja de pulsadores suplementarios Botão suplementar duplo
0002/906	Modulo di segnalazione LED rosso 15Vc.c.-c.a. Red LED signalling module 15V.D.C.-A.C. Module de signalisation LED rouge 15Vc.c.-c.a. Anzeigemodul mit roter LED 15Vc.c.-c.a. Módulo de señalación con LED 15Vc.c.-c.a. Módulo de sinalização com LED vermelho 15Vc.c.-c.a.
0002/907.04	Modulo interruttore Switch module Module interrupteur Schalter-Modul Módulo interruptor Módulo interruptor

VARIAZIONI DELLO SCHEMA BASE-VERSIONS FROM STANDARD WIRING DIAGRAM
 VARIANTES DU SCHÉMA STANDARD-VARIANTES DU SONDRSCHALTUNG DES STANDARDSCHALTPLAN
 VARIACIONES DEL ESQUEMA BASE-VARIANTES DO ESQUEMA BASE

VARIANTE-VERSION-SONDRSCHALTUNG-VARIANTE-VARIACIÓN-VARIANTE 1

Collegamento pulsante chiamata fuoriporta.
 Connection of outdoor call push-button.
 Connexion du poussoir d'appel à la porte de l'appartement.
 Anschluß der Klingeltaste vor der Wohnung.
 Conexionado del pulsador de llamada a la puerta del apartamento.
 Ligação do botão de chamada no patamar.

Azionando il pulsante fuoriporta il citofono suona con timbro differente da quello ottenuto con la chiamata dalla targa esterna.
 When activating the outdoor push-button the phone sounds with a tone different from the one obtained by the external entrance panel call.
 En appuyant sur le poussoir hors de la porte, le poste sonne avec une tonalité differente de celle emise avec l'appel de la plaque externe.
 Wird die Klingeltaste vor der Wohnungstüre betätigt, ertönt im Haustelefon ein Ruftön, der sich vom Ruftön von der Türstelle unterscheidet.
 Apretando el pulsador fuera de la puerta de la habitación el teléfono suena con timbre diferente de aquel que se obtiene con la llamada desde la placa externa.
 Ao tocar no botão do patamar o telefono emite um som com um timbre diferente do obtido com a chamada da botoneira externa.

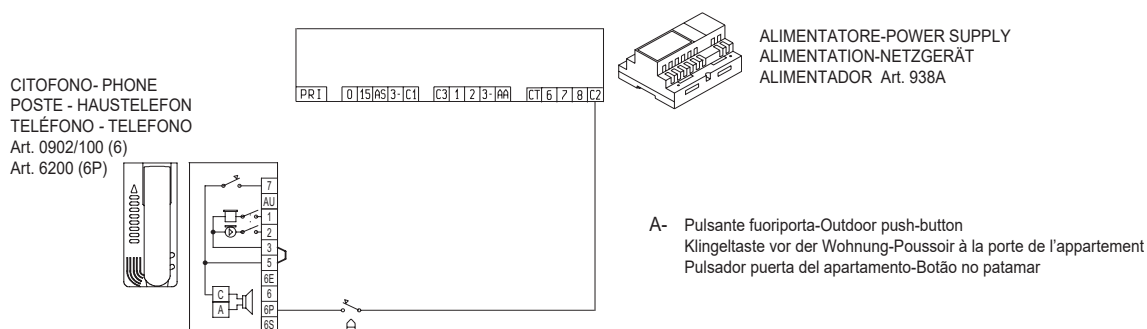

VARIANTE-VERSION-SONDRSCHALTUNG-VARIANTE-VARIACIÓN-VARIANTE 2

Collegamento del ripetitore di chiamata Art. 0002/841.05.
 Connection of the call repeater Art. 0002/841.05.
 Connexion de le répéteur d'appel Art. 0002/841.05.
 Anschluß Lautsprecher für Rufverdoppelung Art. 0002/841.05.
 Conexionado de altavoz Art. 0002/841.05 repetidor de llamada.
 Ligação do repetidor de chamada Art. 0002/841.05.

Il modulo altoparlante Art. 0002/841.05 ripete il suono del citofono lasciandone inalterata la tonalità.
 The loudspeaker module Art. 0002/841.05 repeats the phone sound leaving the tone unaltered.
 Le module haut-parleur Art. 0002/841.05 répète le son du poste sans changer la tonalité.
 Das Lautsprechermodule Art. 0002/841.05 verdoppelt das Haustelefonrufsignal unverändert.
 El repetidor de llamada Art. 0002/841.05 amplifica el sonido del teléfono dejando la tonalidad inalterada.
 O módulo altifalante Art. 0002/841.05 repete o som do telefono mantendo inalterada a tonalidade.

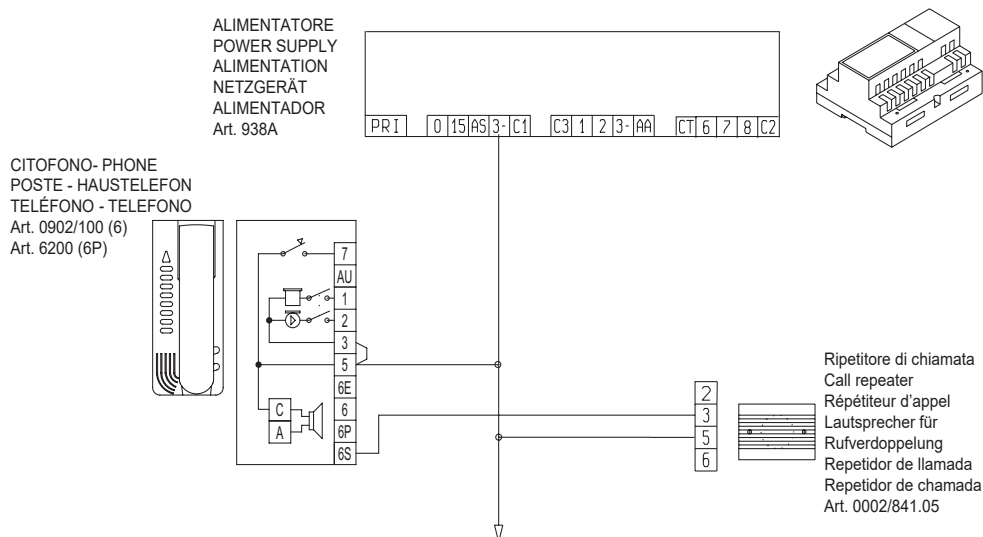

VARIAZIONI DELLO SCHEMA BASE-VERSIONS FROM STANDARD WIRING DIAGRAM
 VARIANTES DU SCHÉMA STANDARD-VARIANTES DU SONDRSCHALTUNG DES STANDARDSCHALTPLAN
 VARIACIONES DEL ESQUEMA BASE-VARIANTES DO ESQUEMA BASE

VARIANTE-VERSION-SONDRSCHALTUNG-VARIANTE-VARIACIÓN-VARIANTE 3

Collegamento pulsante per accensione luce scale tramite il relè Art. 0170/001.
 Connection of stair-lighting push-button by using repeater relay Art. 0170/001.
 Connexion du poussoir éclairage-escaliers en utilisant le relais répéteur Art. 0170/001.
 Anschluß von Treppenhauslichttaste mittels Relais Art. 0170/001.
 Conexión del pulsador para el encendido de luz escalera por medio del relè Art. 0170/001.
 Ligação do botão para acender a luz de escada através do relé Art. 0170/001.

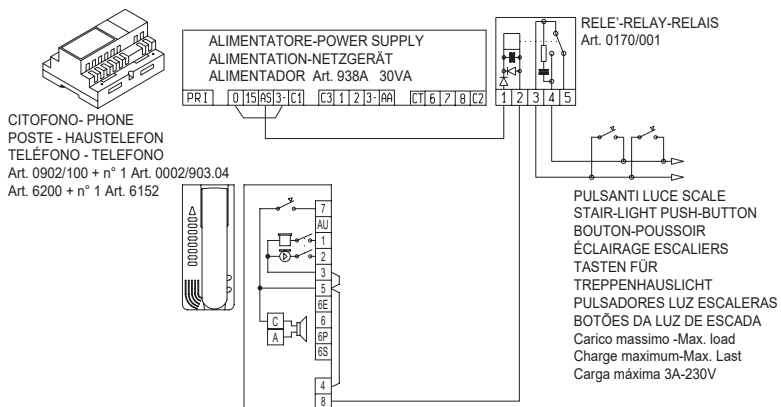

Per accendere la luce scale si preme il pulsante con il simbolo . La portata dei contatti del pulsante del citofono è di 24V 0,5A c.c. c.a. max.

To switch on stair-light press push-button with bulb symbol . The maximum capacity of the phone button contacts is 24V 0.5A AC/DC.

Pour l'éclairage des escaliers presser le bouton-poussoir avec le symbole d'une ampoule . La puissance des contacts du poussoir du poste est de 24V 0,5A cc / ca maximum.

Um das Treppenhauslicht einzuschalten drücken Sie die Taste mit dem Lichtsymbol . Die Maximale Belastbarkeit der Kontakte der Hausteletfontasten beträgt 24V 0,5A A.C./D.C.

Para encender la luz escalera se presiona el pulsador con el simbolo . Carga máxima en los contactos del pulsador del teléfono: 24V 0,5A c.c. o c.a.

Para acender a luz de escada prime-se o botão com o símbolo . O calibre dos contactos do botão do telefone é de 24V 0,5A c.c. c.a. (máx).

VARIANTE-VERSION-SONDRSCHALTUNG-VARIANTE-VARIACIÓN-VARIANTE 4

Collegamento suonerie supplementari a timpano.
 Connection of additional bell.
 Connexion de sonneries supplémentaires.
 Anschluß zusätzlicher Klingeln.
 Conexión de timbres suplementarios.
 Ligação de campainhas suplementares.

Si possono collegare suonerie supplementari funzionanti a 12V~ utilizzando il relè Art. 0170/101 collegandolo come da schema.
 12V~ additional bells can be fitted using the relay Art. 0170/101 connected as shown in the diagram.
 On peut raccorder des sonneries supplémentaires en 12V~ avec le relais Art. 0170/101 raccordé suivant le schéma.
 Zusätzliche 12V~ Klingeln können mittels dem Relais Art. 0170/101, wie in der Zeichnung ersichtlich, angeschlossen werden.
 Se pueden conectar timbres suplementarios, que funcionan a 12V~, utilizando el relé Art. 0170/101, para el conexionado ver el esquema.
 Podem-se ligar campainhas suplementares funcionando a 12V~, utilizando o relé Art. 0170/101, ligando-o conforme o esquema.

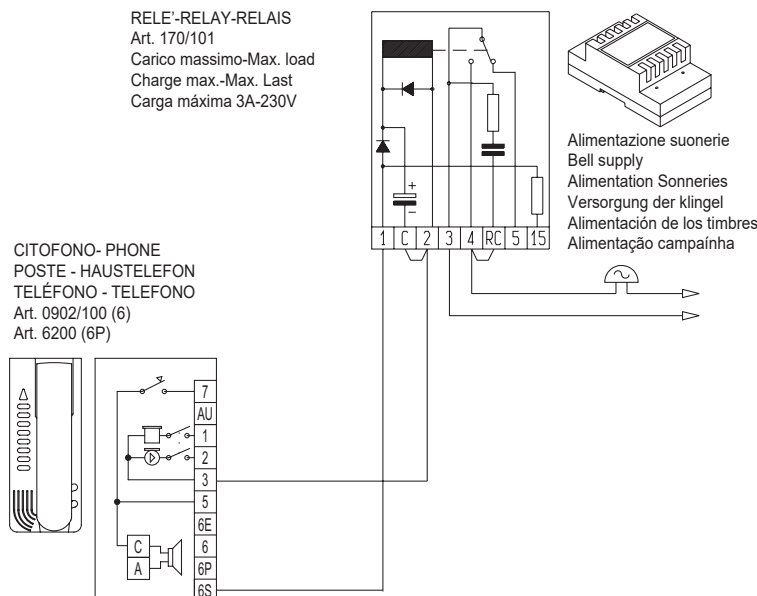

VARIAZIONI DELLO SCHEMA BASE-VERSIONS FROM STANDARD WIRING DIAGRAM
 VARIANTES DU SCHÉMA STANDARD-VARIANTES DU SONDRSCHALTUNG DES STANDARDSCHALTPLAN
 VARIACIONES DEL ESQUEMA BASE-VARIANTES DO ESQUEMA BASE

VARIANTE-VERSION-SONDRSCHALTUNG-
 VARIANTE-VARIACIÓN-VARIANTE 5

Collegamento pulsante per autoinserimento del posto esterno.
 Button connection for auto-activation of external speech unit.
 Connexion du poussoir d'insertion automatique du poste externe.
 Tastenanschluß zur Selbsteinschaltung der Außenstation.
 Conexionado pulsador para autoinserción del aparato externo.
 Ligação do botão para auto-inserção do posto externo.

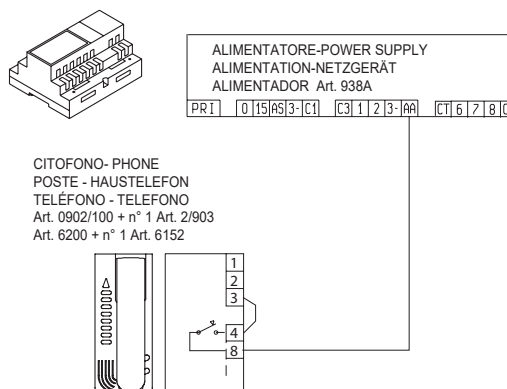

Per collegarsi con il posto esterno dal citofono premere il pulsante . Questa funzione permette di continuare una conversazione con il posto esterno dopo lo scadere del tempo di inserzione (circa 9 minuti).

To communicate with the external speech unit from the interphone, press the button. This function allows you to continue your conversation with the external speech unit once the set time has elapsed (approx. 9 minutes).

Pour communiquer avec le poste externe à partir du poste d'appartement, appuyer sur le bouton . Cette fonction permet de continuer une conversation avec le correspondant extérieur une fois le temps d'insertion écoulé (9 minutes plus ou moins).

Zur Herstellung der Verbindung mit der Außenstation vom Haustelefon ist die Taste zu drücken. Diese Funktion ermöglicht die Fortsetzung eines Gesprächs mit der Außenstation nach Ablauf der Einschaltzeit von (etwa 9 Minuten).

Para conectarse con el aparato externo desde el interfono presionar el pulsador . Esta función permite de continuar la conversación con el aparato externo después de expirar el tiempo de inserción (aprox. 9 minutos).

Para se ligar com o posto externo do telefone, premir o botão . Esta função permite continuar uma conversação com o posto externo apos terminar o tempo de inserção (cerca de 9 minutos).

VARIANTE-VERSION-SONDRSCHALTUNG-VARIANTE-VARIACIÓN-VARIANTE 6

Collegamento per chiamata in targa.
 Wiring for the speech unit call.
 Raccordement pour l'appel du poste externe.
 Schaltung für den Klingeltableauruf.
 Conexionado para la llamada desde la placa.
 Ligação para a chamada da botoneira.

