

Tres pulsadores simples y actuador con salida de relé de intercambio 8 A, a completar con tecla intercambiable 1 o 2 módulos - 3 módulos.

Dispositivo que se debe utilizar como tres pulsadores únicos o bien como uno único y uno doble en función de la tecla considerada. Los pulsadores también se pueden configurar independientemente del relé. El pulsador sólo se puede accionar por la parte inferior.

CARACTERÍSTICAS.

- Tensión nominal de alimentación: BUS 29 V
- Absorción: 16 mA
- Salida de relé en intercambio
- Cargas gobernables a 120 - 230 V~ (contactos NO):
 - cargas resistivas: \sim 8 A (20.000 ciclos)
 - lámparas incandescentes: 8 A (20.000 ciclos)
 - lámparas fluorescentes y lámparas de ahorro energético: 1 A (20.000 ciclos)
 - transformadores electrónicos: 4 A (20.000 ciclos)
 - transformadores ferromagnéticos: 8 A (20.000 ciclos)
- Cargas gobernables a 120 - 230 V~ (contactos NC y NO):
 - motores cos ϕ 0,6: 3,5 A (100.000 ciclos)
- Tecla: 1 doble, 1 única o 3 únicas
- Bornes: bus TP; contactos del relé (NO, C y NC)
- Funciones que se pueden realizar:
 - inversión del estado (paso-paso)
 - pulsador
 - mando sólo ON
 - mando sólo OFF
 - activación del escenario.
- Compatible con centrales By-me 8 módulos de empotrar y de superficie, vers. 2.0 y siguiente y centrales By-me 2 módulos y siguiente.

CONFIGURACIÓN.

PARA LAS OPERACIONES DE INSTALACIÓN Y CONFIGURACIÓN, CONSULTAR EL MANUAL DE INSTRUCCIONES DEL SISTEMA By-me SUMINISTRADO CON LA CENTRALITA DE CONTROL.

La operación de configuración se debe efectuar con el dispositivo sin tecla para poder accionar el pulsador central de configuración. El dispositivo se puede utilizar como tres pulsadores únicos o bien como un pulsador doble y uno único.

- Bloques funcionales: 4 (3 pulsadores y 1 relé), cada bloque funcional puede pertenecer a cuatro grupos como máximo.
- Selección del bloque funcional (configuración): durante la creación de grupos, cuando la centralita solicita que se accione el pulsador de los dispositivos:
 - accionar el pulsador de configuración;
 - si el dispositivo se tiene que configurar como tres pulsadores únicos, accionar, en un plazo de 3 s, el pulsador derecho para seleccionar el bloque funcional derecho, el pulsador central para seleccionar el bloque funcional del centro y el pulsador izquierdo para seleccionar el bloque funcional izquierdo; el led rojo se enciende. Si no se pulsa ninguna de las tres teclas, en un plazo de 3 s aproximadamente, el led rojo se enciende; en este caso, el bloque funcional seleccionado es el 4, refiriéndose al activador.
 - si el dispositivo se tiene que configurar como un pulsador doble y uno único, hay que:
- configurar el bloque funcional izquierdo si se desea obtener un pulsador de dos módulos en la parte izquierda del dispositivo (tecla izquierda y tecla central) y, luego, configurar el bloque funcional derecho (tecla derecha);
- configurar el bloque funcional central si se desea obtener un pulsador de dos módulos en la parte derecha del dispositivo (tecla central y tecla derecha) y, luego, configurar el bloque funcional izquierdo (tecla izquierda).
- con el led rojo encendido, la centralita configura el bloque funcional; al término de la operación, el led rojo se apaga.
- Con el dispositivo no configurado, el actuador se manda mediante el pulsador izquierdo y ya se puede utilizar.

PARÁMETROS.

- Para los bloques funcionales correspondientes a pulsadores es posible configurar la modalidad de funcionamiento:
 - pulsador simple (ON cuando se acciona, OFF cuando se suelta);
 - pulsador de ON/OFF (paso-paso);
 - pulsador sólo ON;
 - pulsador sólo OFF;
 - mando para escenario
- Parámetros del led:
 - led inhabilitado;
 - led con funcionamiento normal (encendido si el actuador asociado está en ON);
 - led con funcionamiento invertido;
 - led siempre encendido para la identificación en la oscuridad.
 - led central con funcionamiento normal (Tecla doble);
 - led central con funcionamiento invertido (Tecla doble);
 - led central siempre encendido para la identificación en la oscuridad (Tecla doble).
- Cuando un bloque funcional pertenece a más de un grupo, los parámetros "led con funcionamiento normal" y "led con funcionamiento invertido" no se encuentran disponibles. En estos casos, el mando se confirma mediante un cambio del estado del led durante 3 s.
- Cuando se utiliza una tecla doble, es necesario configurar el comportamiento del led central para que se pueda ver su estado. En este caso, si la tecla doble se encuentra en la parte izquierda del dispositivo, se debe configurar el pulsador izquierdo y, si la tecla doble se encuentra en la parte derecha, el pulsador central.
- Bloque funcional 4, correspondiente al relé (véase figura 1):
 - funcionamiento monoestable o biestable;
 - retraso de la activación y la desactivación: un valor comprendido entre 0 y 200 expresa un tiempo en segundos y un valor comprendido entre 201 y 250 expresa un tiempo en minutos (por ejemplo 201 = 1 minuto, 202 = 2 minutos, etc.);

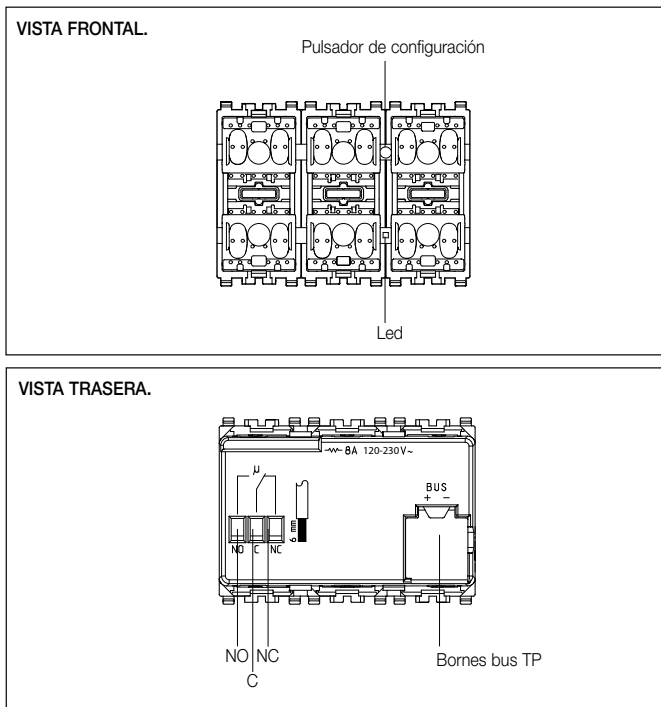

Funcionamiento monoestable.

Retraso de la activación: retraso en el cierre del contacto NO del relé a partir de la recepción del mando de cierre.

Retraso de la desactivación: tiempo de permanencia del relé con el contacto NO cerrado.

Funcionamiento biestable.

Retraso de la activación: retraso en el cierre del contacto NO del relé a partir de la recepción del mando de ON.

Retraso de la desactivación: retraso en la apertura del contacto NO del relé a partir de la recepción del mando de OFF.

Nota.

Quando se crea un grupo con varios relés en modalidad monoestable, todos los relés se han de configurar con los mismos retrasos de activación y desactivación y no se debe introducir ningún otro tipo de actuadores dentro del mismo grupo; de esta manera, es posible obtener la indicación del estado del relé monoestable en la tecla de mando. En caso de exigencias particulares, es posible utilizar la profundidad del grupo (por ejemplo, para activar reguladores o relés biestables con un único pulsador).

- Parámetros preestablecidos: las dos teclas se han habilitado como control del regulador y el led en funcionamiento normal; relé configurado en funcionamiento biestable con retrasos de la activación y la desactivación nulos. Las teclas se han configurado como pulsadores ON/OFF (paso a paso) y el led en funcionamiento normal.

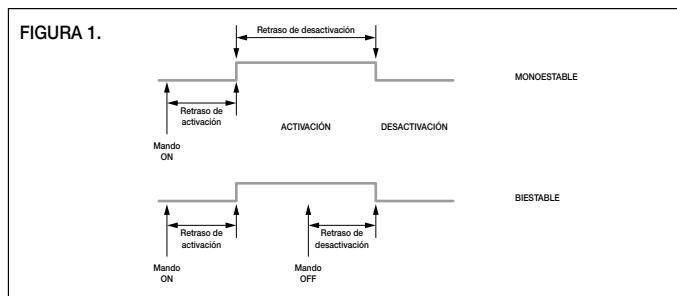

ESCENARIOS.

Cada pulsador simple puede activar un escenario. Al actuador se le pueden asignar varios escenarios diferentes y, para cada uno de ellos, memorizar el estado que debe activar. Para más detalles, consultar el manual de la centralita de control.

NORMAS DE INSTALACIÓN.

El aparato se ha de instalar en conformidad con las disposiciones sobre material eléctrico vigentes en el país. El circuito de alimentación de la salida de relé se ha de proteger contra sobrecargas mediante un dispositivo, fusible o interruptor automático, con corriente nominal inferior a 10 A. Para más información, véase el manual de la centralita de control.

CONFORMIDAD NORMATIVA.

- Directiva BT
- Directiva EMC
- Norma EN 50428

Μηχανισμός ελέγχου με τρία μπουτόν απλά και εκκινήτη με έξοδο ρελέ μεταγωγής 8 A, συμπληρώνεται με πλήκτρα – 3 θέσεις.

Συσκευή που μπορεί να χρησιμοποιηθεί ως τρία μονά πλήκτρα ή ένα μονό ή ένα διπλό ανάλογα με το πλήκτρο που θα επιλέξετε... Τα μπουτόν μπορούν να διαμορφωθούν και ανεξάρτητα απο το ρελέ. Το μπουτόν μπορεί να πιεστεί μόνο στο κάτω μέρος του.

ΧΑΡΑΚΤΗΡΙΣΤΙΚΑ.

- Ονομαστική τάση τροφοδοσίας: BUS 29 V
- Απορρόφηση: 16 mA
- Εξόδος ρελέ μεταγωγής
- Ελεγχόμενα φορτία στα 120 - 230 V~ (επαφές NO):
 - λυχνίες φορτία: ~ 8 A (20.000 κύκλοι)
 - λυχνίες πυρακτώσεως: 8 A (20.000 κύκλοι)
 - λυχνίες φθορισμού και οικονομικές λυχνίες: 1 A (20.000 κύκλοι)
 - ηλεκτρονικοί μετασχηματιστές: 4 A (20.000 κύκλοι)
 - μηχανικοί μετασχηματιστές: 8 A (20.000 κύκλοι)
- Ελεγχόμενα φορτία στα 120 - 230 V~ (επαφές NC και NO):
 - κινητήρες cos φ 0,6: 3,5 A (100.000 κύκλοι)
- Πλήκτρα: 1 διπλό, 1 μονό ή 3 μονά.
- Επαφές: bus TP, επαφές ρελέ (NO, C, NC)
- Πραγματοποιούμενες λειτουργίες:
 - εναλλαγή της κατάστασης (βήμα - βήμα)
 - μπουτόν
 - εντολή μόνο ON
 - εντολή μόνο OFF
 - ενεργοποίηση σεναρίου
- Συμβατό με κεντρικές μονάδες By-me 8 μονάδες, χωνευτές και επί τοίχου, έκδ. 2.0 και ακόλουθες; κεντρικές μονάδες By-me 2 μονάδες έκδ. 2.0 και ακόλουθες.

ΔΙΑΜΟΡΦΩΣΗ.

ΓΙΑ ΤΙΣ ΕΡΓΑΣΙΕΣ ΕΓΚΑΤΑΣΤΑΣΗΣ ΚΑΙ ΔΙΑΜΟΡΦΩΣΗΣ, ΒΛΕΠΕ ΤΟ ΦΥΛΛΑΔΙΟ ΟΔΗΓΙΩΝ ΤΟΥ ΣΥΣΤΗΜΑΤΟΣ By-me ΠΟΥ ΣΥΝΟΔΕΥΕΙ ΤΗΝ ΚΕΝΤΡΙΚΗ ΜΟΝΑΔΑ ΕΛΕΓΧΟΥ

Η εργασία προγραμματισμού πρέπει να πραγματοποιηθεί με τον μηχανισμό χωρίς τα πλήκτρα για να μπορεί να πιεστεί το κεντρικό μπουτόν προγραμματισμού. Η συσκευή μπορεί να χρησιμοποιηθεί ως τρία μονά πλήκτρα ή ως ένα διπλό και ένα μονό πλήκτρο.

- λειτουργικά μπλόκ: 4 (3 μπουτόν, 1 ρελέ), κάθε λειτουργικό μπλόκ μπορεί να συμμετέχει μέχρι σε 4 ομάδες
- Επιλογή του λειτουργικού μπλόκ (προγραμματισμός): κατά τη δημιουργία των ομάδων, όταν η κεντρική μονάδα ζητήσει την πίεση του μπουτόν των μηχανισμών:
 - πιέστε το πλήκτρο διαμόρφωσης,
 - αν θέλετε να διαμορφώσετε τη συσκευή ως τρία μονά πλήκτρα πιέστε, μέσα σε 3 δευτερόλεπτα το δεξί πλήκτρο προκειμένου να επιλέξετε το δεξί τμήμα λειτουργίας, το κεντρικό πλήκτρο για να επιλέξετε το κεντρικό τμήμα λειτουργίας και το αριστερό πλήκτρο για να επιλέξετε το αριστερό τμήμα λειτουργίας, το κόκκινο led ανάβει. Αν δεν πατήσετε κανένα από τα τρία πλήκτρα, μέσα σε 3 δευτερόλεπτα, ανάβει το κόκκινο led, σε αυτήν την περίπτωση το επιλεγμένο σύστημα λειτουργίας είναι το τέταρτο, σχετικό με τον ενεργοποιητή
 - αν η συσκευή πρέπει να διαμορφωθεί ως ένα διπλό και ένα μονό πλήκτρο, ακολουθήστε την παρακάτω σειρά ενεργειών:
- διαμόρφωση του αριστερού τμήματος λειτουργίας εάν θέλετε να έχετε ένα πλήκτρο από δύο μονάδες στην αριστερή πλευρά της συσκευής (αριστερό πλήκτρο + κεντρικό πλήκτρο) και στη συνέχεια κάντε τη διαμόρφωση του δεξιού τμήματος λειτουργίας (δεξί πλήκτρο).
- διαμόρφωση του κεντρικού τμήματος λειτουργίας εάν θέλετε να έχετε ένα πλήκτρο από δύο μονάδες στη δεξιά πλευρά της συσκευής (κεντρικό πλήκτρο + δεξί πλήκτρο) και στη συνέχεια κάντε τη διαμόρφωση του αριστερού τμήματος λειτουργίας (αριστερό πλήκτρο).
- με αναμμένο το κόκκινο led, η κεντρική μονάδα προγραμματίζει το λειτουργικό μπλόκ. Στο τέλος της εργασίας το κόκκινο led σβήνει.

Με μηχανισμό μη προγραμματισμένο ο εκκινήτης είναι ελεγχόμενος απο το αριστερό μπουτόν και ήδη έτοιμος προς χρήση.

ΠΑΡΑΜΕΤΡΟΙ.

- Για τα λειτουργικά μπλόκ που αντιστοιχούν στα μπουτόν είναι δυνατή η ρύθμιση του τρόπου λειτουργίας τους:
 - απλό μπουτόν (ON στην πίεση, OFF ελεύθερο);
 - μπουτόν ON/OFF (βήμα-βήμα);
 - μπουτόν μόνο ON
 - μπουτόν μόνο OFF;
 - έλεγχος σεναρίου.
- Παράμετροι led:
 - led απενεργοποιημένο
 - led με κανονική λειτουργία (αναμμένο εάν ο επισυνδεδεμένος εκκινήτης είναι στο ON)
 - led με αναστραμμένη λειτουργία
 - led πάντοτε αναμμένο για επισήμανση στο σκότος
 - κεντρικό με κανονική λειτουργία (Διπλό πλήκτρο)
 - led κεντρικό με αναστραμμένη λειτουργία (Διπλό πλήκτρο)
 - led κεντρικό πάντοτε αναμμένο για επισήμανση στο σκότος (Διπλό πλήκτρο).
- Στην περίπτωση που το λειτουργικό μπλόκ συμμετέχει σε περισσότερες από μία ομάδες, οι " led με κανονική λειτουργία" και " led με αναστραμμένη λειτουργία " δεν είναι διαθέσιμες. Σε αυτές τις περιπτώσεις η εντολή επιβεβαιώνεται απο μία αλλαγή της κατάστασης του led για 3 s.
- Σε περίπτωση που χρησιμοποιήσετε ένα διπλό πλήκτρο, είναι αναγκαίο να ρυθμίσετε την συμπεριφορά του κεντρικού για να είναι ορατή η κατάστασή του. Σε αυτήν την περίπτωση διαμορφώστε το αριστερό πλήκτρο εάν το διπλό πλήκτρο βρίσκεται στην αριστερή πλευρά της συσκευής ή το κεντρικό πλήκτρο εάν το διπλό πλήκτρο βρίσκεται στη δεξιά πλευρά.
- Λειτουργικό μπλόκ 4, σχετικό στο ρελέ (βλέπε εικόνα 1):
 - λειτουργία monostable ή bistable;
 - καθυστέρηση ενεργοποίησης και απενεργοποίησης: μία μεταξύ 0 και 200 εκφράζει ένα χρόνο σε δευτερόλεπτα, μία τιμή μεταξύ 201 και 250 εκφράζει ένα χρόνο σε λεπτά (για παράδειγμα 201 = 1 λεπτό, 202 = 2 λεπτά, κτλ.).

ΕΜΠΡΟΣΘΙΑ ΟΨΗ.

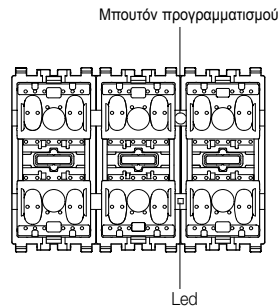

ΟΠΙΣΘΙΑ ΟΨΗ.

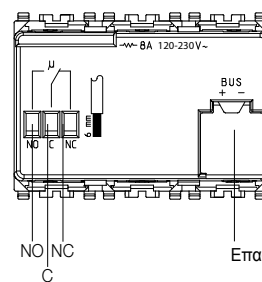

Λειτουργία monostable.

Καθυστέρηση ενεργοποίησης: καθυστέρηση του κλεισίματος της επαφής NO του ρελέ απο την λήψη της εντολής κλεισίματος.

Καθυστέρηση απενεργοποίησης: χρόνος παραμονής του ρελέ με την επαφή NO κλειστή.

Λειτουργία bistable.

Καθυστέρηση ενεργοποίησης: καθυστέρηση του κλεισίματος της επαφής NO του ρελέ απο την λήψη της εντολής του ON.

Καθυστέρηση απενεργοποίησης: καθυστέρηση του ανοίγματος της επαφής NO του ρελέ από την λήψη της εντολής του OFF.

Σημείωση.

Σε περίπτωση δημιουργίας μίας ομάδας με περισσότερα ρελέ με λειτουργία monostable, ρυθμίστε για όλα τις ίδιες καθυστερήσεις ενεργοποίησης και απενεργοποίησης και μην τοποθετήσετε άλλους τύπους εκκινήτων στο εσωτερικό της ίδιας ομάδας. Με αυτό τον τρόπο μπορείτε να έχετε την ένδειξη της κατάστασης του ρελέ στο πλήκτρο εντολής. Για ειδικές ανάγκες μπορείτε να χρησιμοποιήσετε την βάση της ομάδας (π.χ. για να ενεργοποιήσετε με ένα μπουτόν ρυθμιστές ή ρελέ bistable).

- Σταθερές παράμετροι: τα δύο μπουτόν είναι ρυθμισμένα για έλεγχο ρυθμιστή και λειτουργία του led κανονική. Ρυθμισμένο ρελέ σε λειτουργία bistable χωρίς καθυστέρηση ενεργοποίησης και απενεργοποίησης. τα πλήκτρα έχουν ρυθμιστεί ως πλήκτρα ON/OFF (βήμα βήμα) με το led σε κανονική λειτουργία.

ΕΙΚΟΝΑ 1.

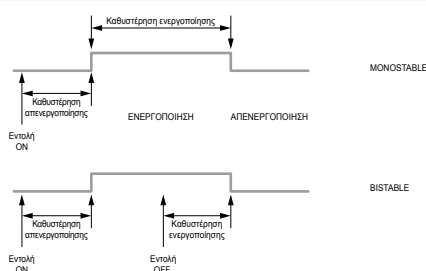

ΣΕΝΑΡΙΑ.

Κάθε μπουτόν μπορεί να είναι ρυθμισμένο για την ενεργοποίηση ενός σεναρίου. Ο ενεργοποιητής μπορεί να ανήκει σε διαφορετικά σενάρια λειτουργίας και, για κάθε ένα από αυτά, να αποθηκεύει στη μνήμη την κατάσταση που θα ανακαλέσει όταν ενεργοποιηθεί αυτό το ίδιο το σενάριο. Για περισσότερες λεπτομέρειες διαβάστε το εγχειρίδιο της κεντρικής μονάδας ελέγχου.

ΚΑΝΟΝΕΣ ΕΓΚΑΤΑΣΤΑΣΗΣ.

Η εγκατάσταση πρέπει να πραγματοποιείται σύμφωνα με τους κανόνες εγκατάστασης ηλεκτρολογικού υλικού που ισχύουν στην χώρα που εγκαθίστανται τα προϊόντα.

Το κύκλωμα τροφοδοσίας της εξόδου με ρελέ πρέπει να προστατεύεται από υπερφορτώσεις με ασφάλεια ή αυτόματο διακόπτη με ονομαστικό ρεύμα που δε θα υπερβαίνει τα 10 A. Για περισσότερες οδηγίες συμβουλευθείτε το εγχειρίδιο της κεντρικής μονάδας ελέγχου.

ΣΥΜΜΟΡΦΩΣΗ ΠΡΟΔΙΑΓΡΑΦΩΝ.

- Οδηγία BT
- Οδηγία EMC
- Πρότυπα EN 50428.

Apparecchio di comando a tre pulsanti semplici e attuatore con uscita a relè in scambio 8 A, da completare con tasti intercambiabili 1 o 2 moduli - 3 moduli.

Dispositivo da utilizzare come tre pulsanti singoli oppure uno singolo e uno doppio a seconda del tasto considerato; i pulsanti possono essere configurati anche indipendentemente dal relè. Il pulsante può essere premuto solo nella parte inferiore.

CARATTERISTICHE.

- Tensione nominale di alimentazione: BUS 29 V
- Assorbimento: 16 mA
- Uscita a relè in scambio
- Carichi comandabili a 120 - 230 V~ (contatto NO):
 - carichi resistivi: \sim 8 A (20.000 cicli)
 - lampade a incandescenza: 8 A (20.000 cicli)
 - lampade fluorescenti e lampade a risparmio energetico: 1 A (20.000 cicli)
 - trasformatori elettronici: 4 A (20.000 cicli)
 - trasformatori ferromagnetici: 8 A (20.000 cicli)
- Carichi comandabili a 120 - 230 V~ (contatti NC e NO):
 - motori cos ϕ 0,6: 3,5 A (100.000 cicli)
- Tasto: 1 doppio e 1 singolo oppure 3 singoli
- Morsetti: bus TP; contatti relè (NO, C, NC)
- Funzioni realizzabili:
 - inversione di stato (passo-passo)
 - pulsante
 - comando solo ON
 - comando solo OFF
 - attivazione scenario
- **Compatibile con centrali By-me 8 moduli incasso e parete ver. 2.0 e successive e centrali By-me 2 moduli ver. 2.0 e successive.**

CONFIGURAZIONE.

PER LE OPERAZIONI DI INSTALLAZIONE E CONFIGURAZIONE, VEDERE IL MANUALE ISTRUZIONI DEL SISTEMA By-me ALLEGATO ALLA CENTRALE DI CONTROLLO.

L'operazione di configurazione deve essere effettuata con il dispositivo privo di tasto per poter premere il pulsante di configurazione. Il dispositivo può essere utilizzato come tre pulsanti singoli oppure un pulsante doppio e uno singolo.

- Blocchi funzionali: 4 (3 pulsanti, 1 relè), ogni blocco funzionale può appartenere al massimo a 4 gruppi.
- Selezione del blocco funzionale (configurazione): durante la creazione dei gruppi, quando la centrale richiede di premere il pulsante dei dispositivi:
 - premere il pulsante di configurazione;
 - se il dispositivo deve essere configurato come tre pulsanti singoli premere, entro 3 s, il pulsante destro per selezionare il blocco funzionale destro, il pulsante centrale per selezionare il blocco funzionale al centro e il pulsante sinistro per selezionare il blocco funzionale sinistro; il led rosso si accende. Se non viene premuto nessuno dei tre tasti, entro 3 s circa il led rosso si accende; in questo caso il blocco funzionale selezionato è il quarto, quello relativo all'attuatore.
 - se il dispositivo deve essere configurato come un pulsante doppio e uno singolo, si effettua:
 - la configurazione del blocco funzionale sinistro nel caso in cui si desideri ottenere un pulsante da due moduli nella parte sinistra del dispositivo (tasto sinistro + tasto centrale) e poi si configura il blocco funzionale destro (tasto destro);
 - la configurazione del blocco funzionale centrale nel caso in cui si desideri ottenere un pulsante da due moduli nella parte destra del dispositivo (tasto centrale + tasto destro) e quindi si configura il blocco funzionale sinistro (tasto sinistro).
 - il led rosso si accende e la centrale configura il blocco funzionale; al termine dell'operazione il led rosso si spegne.

A dispositivo non configurato l'attuatore è comandato dal pulsante sinistro e già utilizzabile.

PARAMETRI.

- Per i blocchi funzionali relativi ai tre pulsanti è possibile impostare la modalità di funzionamento:
 - pulsante semplice (ON alla pressione; OFF al rilascio);
 - pulsante ON/OFF (passo-passo);
 - pulsante solo ON;
 - pulsante solo OFF;
 - comando scenario.
- Parametri led:
 - led disabilitato;
 - led con funzionamento normale (accesso se l'attuatore associato è in ON);
 - led con funzionamento invertito;
 - led sempre acceso per individuazione al buio.
 - led centrale con funzionamento normale (tasto doppio);
 - led centrale con funzionamento invertito (tasto doppio);
 - led centrale sempre acceso per individuazione al buio (tasto doppio).
- Nel caso il blocco funzionale appartenga a più di un gruppo, i parametri "led con funzionamento normale" e "led con funzionamento invertito" non sono disponibili. In questi casi il comando è confermato da un cambio di stato del led per 3 s.
- Nel caso si utilizzi un tasto doppio, è necessario settare il comportamento del led centrale per renderne visibile lo stato. In questo caso configurare il pulsante sinistro se il tasto doppio si trova nella parte sinistra del dispositivo oppure il pulsante centrale se il tasto doppio si trova nella parte destra.
- Blocco funzionale 4, relativo al relè (vedere figura 1):
 - funzionamento monostabile o bistabile;
 - ritardo attivazione e ritardo disattivazione: un valore compreso tra 0 e 200 esprime un tempo in

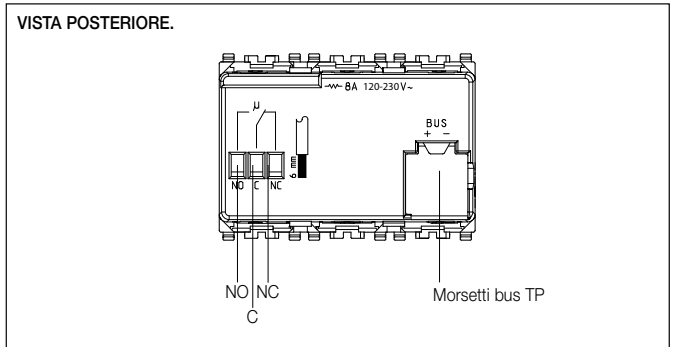
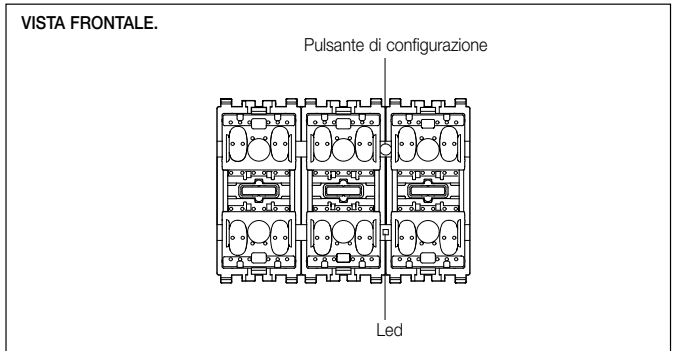

secondi, un valore compreso tra 201 e 250 esprime un tempo in minuti (per esempio 201 = 1 minuto, 202 = 2 minuti, ecc.).

Funzionamento monostabile.

Ritardo di attivazione: ritardo nella chiusura del contatto NO del relè dalla ricezione del comando di chiusura.

Ritardo di disattivazione: tempo di permanenza del relè con il contatto NO chiuso.

Funzionamento bistabile.

Ritardo di attivazione: ritardo nella chiusura del contatto NO del relè dalla ricezione del comando di ON.

Ritardo di disattivazione: ritardo nell'apertura del contatto NO del relè dalla ricezione del comando di OFF.

Nel caso si crei un gruppo con più relè in modalità monostabile, impostare per tutti gli stessi ritardi di attivazione e disattivazione e non inserire altri tipi di attuatori all'interno dello stesso gruppo; in questo modo è possibile avere l'indicazione dello stato del relè monostabile sul tasto di comando. Per esigenze particolari è possibile utilizzare la profondità di gruppo (per esempio per attivare con un unico pulsante regolatori o relè bistabili).

• Parametri di default:

- i tasti sono abilitati come controllo regolatore e led in funzionamento normale; relè impostato in funzionamento bistabile con ritardo di attivazione e disattivazione nullo.
- i tasti sono impostati come pulsanti ON/OFF (passo passo) e led in funzionamento normale.

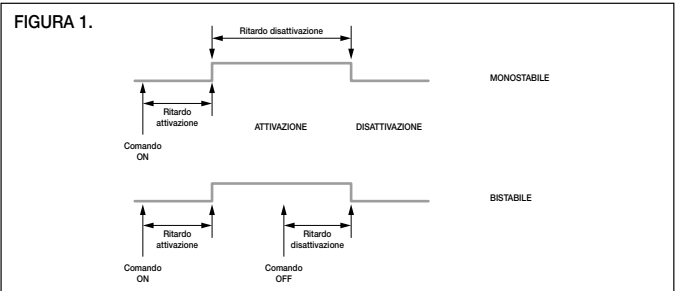

SCENARI.

Ogni pulsante semplice può essere dedicato all'attivazione di uno scenario. L'attuatore può appartenere a più scenari diversi e, per ognuno di essi, memorizzare lo stato da richiamare all'attivazione dello scenario stesso. Per ulteriori dettagli si veda il manuale della centrale di controllo.

REGOLE DI INSTALLAZIONE.

L'installazione deve essere effettuata con l'osservanza delle disposizioni regolanti l'installazione del materiale elettrico in vigore nel paese dove i prodotti sono installati. Il circuito di alimentazione dell'uscita a relè deve essere protetto contro i sovraccarichi da un dispositivo, fusibile o interruttore automatico, con corrente nominale non superiore a 10 A. Per ulteriori istruzioni si faccia riferimento al manuale in allegato alla centrale di controllo.

CONFORMITÀ NORMATIVA.

- Direttiva BT
- Direttiva EMC
- Norma EN 50428

Three simple push buttons and actuator with 8 A change-over relay output, to be completed with interchangeable 1 or - 3 module buttons.

Device to be used as three single buttons or one single and one double, depending on the button. The push button can be configured independently from the relay too. The push button can only be pressed at the bottom.

CHARACTERISTICS.

- Rated supply voltage: BUS 29 V
- Input: 16 mA
- Changeover relay output
- Controllable loads at 120-230 V~ (contact NO):
 - resistive loads: \sim 8 A (20.000 cycles)
 - incandescent lamps: 8 A (20.000 cycles)
 - fluorescent lamps and energy saving lamps: 1 A (20.000 cycles)
 - electronic transformers: 4 A (20.000 cycles)
 - ferromagnetic transformers: 8 A (20.000 cycles)
- Controllable loads at 120-230 V~ (contacts NC and NO):
 - motors cos ϕ 0.6: 3,5 A (100.000 cycles)
- Button: 1 double, 1 single or 3 single ones.
- Terminals: TP BUS, relay contacts (NO, C, NC)
- Possible functions:
 - state reversal (step-by-step)
 - button
 - control ON only
 - control OFF only
 - scenario activation.
- **Consist with By-me flush and surface mounting control units, rel.2.0 and next and By-me 2-module control units, rel. 2.0 and next.**

CONFIGURATION.

FOR THE OPERATIONS OF INSTALLATION AND CONFIGURATION, SEE THE By-me SYSTEM INSTRUCTIONS MANUAL ATTACHED TO THE CONTROL UNIT.

Configuration must be done with the device without the key to be able to press the central configuration button. The device can be used as three single buttons or one double push-button and a single one.

- Functional blocks: 4 (3 buttons, 1 relay), each functional block can belong to at most 4 groups.
- Selecting the functional block (configuration): during group creation, when the control unit requires pressing the device button:
 - press the configuration button;
 - if the device must be configured as three single push-buttons, within 3 s, press the right-hand button to select the right functional unit, the middle button to select the middle functional unit or the left-hand button to select the left functional unit; the red LED illuminates. If none of the three buttons is pressed within approximately 3 s the red LED will light up; in this case the functional block selected is the 4th, referring to the actuator.
 - if the device must be configured used as a double and a single push-button, proceed as follows:
- configure the left functional unit in the case in which you want a push-button with two modules on the left of the device (left button + middle button) and then configure the right functional unit (right button);
- configure the middle functional unit in the case in which you want a push-button with two modules on the right of the device (middle button + right button) and then configure the left functional unit (left button).
- with the red LED on, the control unit will configure the functional block; at the end of this operation the red LED will go out.

When the device is not configured, the actuator is controlled by the left-hand button and can already be used.

PARAMETERS.

- For the functional blocks related to the three buttons it is possible to set the operating mode:
 - simple button (ON when pressed, OFF when released);
 - ON/OFF button (step-by-step);
 - button ON only;
 - button OFF only;
 - scenario control.
- LED parameters:
 - LED off;
 - LED with normal operation (on if the associated actuator is ON);
 - LED with reverse operation;
 - LED always on for location in the dark.
 - central LED with normal operation (Double button);
 - central LED with reverse operation (Double button);
 - central LED always on for location in the dark (Double button).

If the functional block belongs to more than one group, the "LED with normal operation" and "LED with reverse operation" parameters are not available. In these cases the control is confirmed by a LED status change for 3 s.

If a double key is used, it is necessary to set the central LED behaviour to make the status visible. In this case, configure the left button if the double button is on the left of the device or the middle button if the double button is on the right.

- Functional block 4, related to the relay (see figure 1):
 - one- or two-position stable operation;

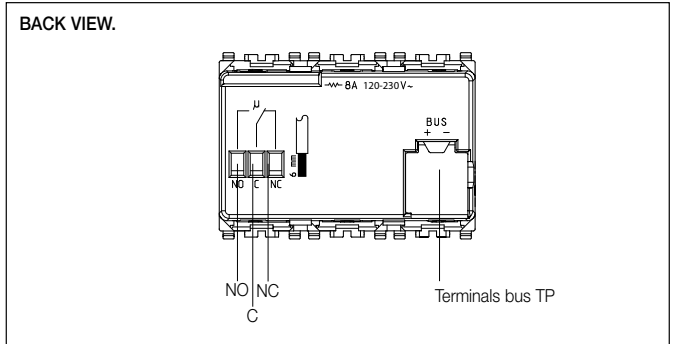
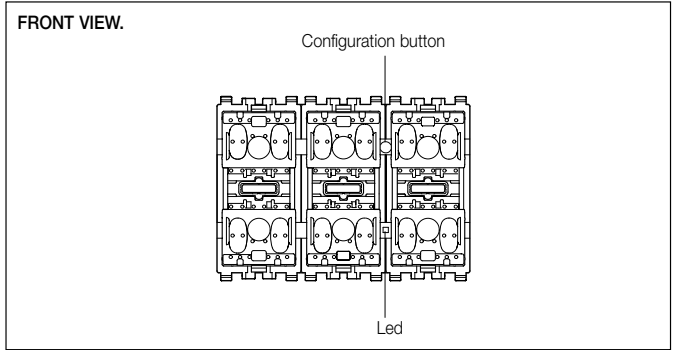

- on delay and off delay: a value between 0 and 200 gives the time in seconds, a value between 201 and 250 gives the time in minutes (for example 201 = 1 minute, 202 = 2 minutes, etc.);

Monostable operation.

On delay: delay in closing the NO contact of the relay from receiving the close command.
Off delay: time for which the relay has the NO contact closed.

Bistable operation.

On delay: delay in closing the NO contact of the relay from receiving the ON command.
Off delay: delay in opening the NO contact of the relay from receiving the OFF command.

Note.

If a group is created with a number of relays in one-position stable mode, set for all the same on and off delays and do not insert any other types of actuator in the same group; in this way, it is possible to have the status of the one-position stable relay indicated on the control button. For special requirements it is possible to use the group depth (for example to switch on two-position stable relays or dimmers with a single button).

- Default parameters: the two keys are enabled as a dimmer control and LED in normal operation; relay set on two-position stable operation with null on and off delay. The buttons are set as ON/OFF push-buttons (step step) and LED in normal operation.

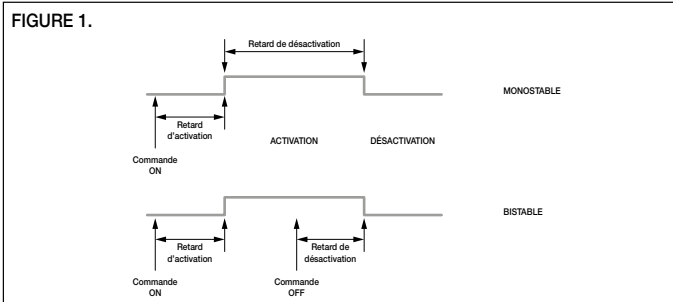

SCENARIOS.

Each simple button can be dedicated to activating one scenario. The actuator can belong to multiple scenarios and, for each one of them, save the status to retrieve when activating the scenario. For further details see the control panel manual

INSTALLATION RULES.

Installation should be carried out observing current installation regulations for electrical systems in the country where the products are installed.

The feeding circuit of the relay output must be protected against overloads by a device, fuse or automatic circuit breaker, with rated current not higher than 10 A. For further instructions, please see the manual attached to the control panel.

CONFORMITY.

LV directive
EMC directive
Standard EN 50428

Trois poussoirs simples et actuateur avec sortie à relais inverseur 8 A, à compléter avec touche interchangeable 1 ou 2 modules - 3 modules.

Dispositif à utiliser en tant que 3 boutons simples ou un simple et un double selon le bouton considéré.. Les poussoirs peuvent être configurés également indépendamment du relais. Il ne peut être appuyé que dans la partie inférieure.

CARACTÉRISTIQUES.

- Tension nominale d'alimentation : BUS 29 V
- Absorption : 16 mA
- Sortie à relais inverseur
- Charges commandables à 120-230 V~ (contact NO):
 - charges résistives: \sim 8 A (20.000 cycles)
 - lampes à incandescence : 8 A (20.000 cycles)
 - lampes fluorescentes et lampes à économie d'énergie : 1 A (20.000 cycles)
 - transformateurs électroniques : 4 A (20.000 cycles)
 - transformateurs ferromagnétiques : 8 A (20.000 cycles)
- Charges commandables à 120-230 V~ (contacts NC et NO):
 - moteurs cos ϕ 0,6 : 3,5 A (100.000 cycles)
- Touche : 1 double, 1 simple ou 3 simples
- Bornes : bus TP, contact relais (NO, C, NC)
- Fonctions réalisables :
 - inversion d'état (pas à pas)
 - bouton
 - commande seulement ON
 - commande seulement OFF
 - activation situation.
- **Compatible avec centrales By-me 8 modules d'encastrement et pour pose en saillie, vers. 2.0 et suivantes et centrales By-me 2 modules, vers. 2.0 y suivantes.**

CONFIGURATION.

POUR LES OPÉRATIONS D'INSTALLATION ET DE CONFIGURATION, VOIR LE MANUEL D'INSTRUCTIONS DU SYSTÈME By-me ANNEXÉ À LA CENTRALE DE CONTRÔLE.

L'opération de configuration doit être effectuée avec le dispositif exempt de touche pour pouvoir appuyer sur le bouton central de configuration. Le dispositif peut être utilisé en tant que 3 boutons simples ou un bouton double et un simple.

- Blocs fonctionnels : 4 (3 boutons, 1 relais) ; chaque bloc fonctionnel peut appartenir au maximum à 4 groupes.
 - Sélection du bloc fonctionnel (configuration) : pendant la création des groupes, lorsque la centrale demande d'appuyer sur le bouton des dispositifs:
 - appuyer sur le bouton de configuration ;
 - si le dispositif doit être configuré comme 3 boutons simples appuyer dans les 3 sec. le bouton droit pour sélectionner le bloc fonctions droit, le bouton central pour sélectionner le bloc fonctions central et le bouton gauche pour sélectionner le bloc fonctions gauche; la led rouge s'allume. Si aucune des 3 touches n'est appuyée dans les 3 s environ, la led rouge s'allume ; dans ce cas, le bloc fonctionnel choisi est le quatrième, concernant l'actuateur.
 - si le dispositif doit être configuré comme un bouton double et un simple, on effectue :
 - la configuration du bloc fonctions gauche pour obtenir un bouton 2 modules à gauche du dispositif (touche gauche + touche centrale) et on configure le bloc fonctions droit (touche droite);
 - la configuration du bloc fonctions central pour obtenir un bouton 2 modules à droite du dispositif (touche centrale + touche droite) et pour configurer le bloc fonctions gauche (touche gauche).
 - lorsque la led rouge est allumée, la centrale configure le bloc fonctionnel ; à la fin de l'opération, la led rouge s'éteint.
- A dispositif non configuré, l'actuateur est commandé par le bouton de gauche et déjà utilisable.

PARAMÈTRES.

- Pour les blocs fonctionnels relatifs aux boutons, il est possible d'introduire le mode de fonctionnement :
 - bouton simple (ON à la pression, OFF au relâchement) ;
 - bouton ON/OFF (pas à pas) ;
 - bouton seulement ON ;
 - bouton seulement OFF ;
 - commande situation.
 - Paramètres led :
 - led invalidée ;
 - led avec fonctionnement normal (allumée si l'actuateur associé est sur ON) ;
 - led avec fonctionnement inversé ;
 - led toujours allumée pour individualisation dans le noir ;
 - led centrale avec fonctionnement normal (Touche double);
 - led centrale avec fonctionnement inversé (Touche double);
 - led centrale toujours allumée pour individualisation dans le noir (Touche double).
- Lorsque le bloc fonctionnel appartient à plus d'un groupe, les paramètres "led avec fonctionnement normal" et "led avec fonctionnement inversé" ne sont pas disponibles. Dans ces cas, la commande est confirmée par un changement d'état de la led pendant 3 s.
- Si l'on utilise une touche double, il est nécessaire de définir le comportement de la led centrale pour en rendre l'état visible. Dans ce cas configurer le bouton gauche si la touche double se trouve dans la partie gauche du dispositif ou le bouton central si la touche double se trouve dans la partie droite.
- Bloc fonctionnel 4, relatif au relais (voir figure 1) :
 - fonctionnement: monostable ou bistable ;
 - retard activation et retard désactivation : une valeur comprise entre 0 et 200 exprime un temps en secondes, une valeur comprise entre 201 et 250 exprime un temps en minutes (par exemple 201 = 1 minute, 202 = 2 minutes, etc.) ;

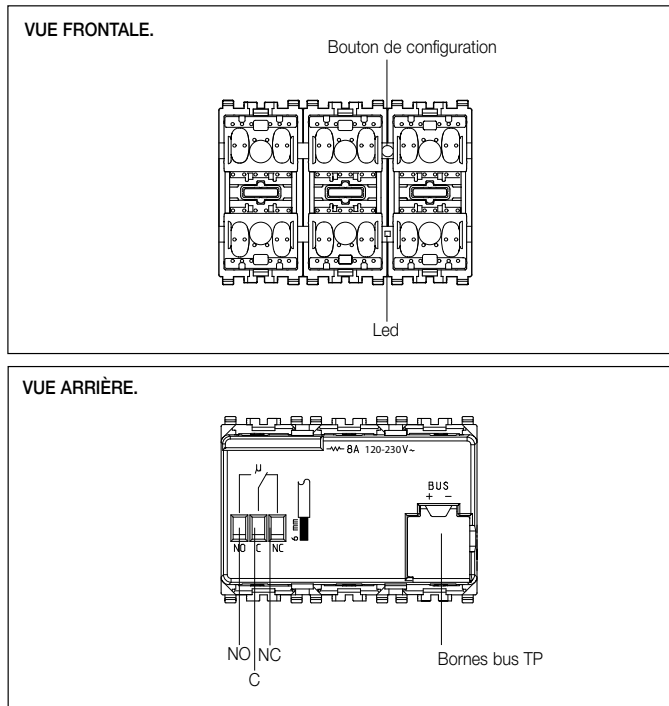

Fonctionnement monostable.
 Retard d'activation : retard dans la fermeture du contact NO du relais depuis la réception de la commande de fermeture.
 Retard de désactivation : temps de permanence du relais avec le contact NO fermé.

Fonctionnement bistable.
 Retard d'activation : retard dans la fermeture du contact NO du relais depuis la réception de la commande de ON.
 Retard de désactivation : retard dans l'ouverture du contact NO du relais depuis la réception de la commande de OFF.

Remarque.
 Lorsque l'on crée un groupe avec plusieurs relais en modalité monostable, introduire pour tous les mêmes retards d'activation et de désactivation et ne pas insérer d'autres types d'actuateurs à l'intérieur du même groupe ; de cette manière, il est possible d'avoir l'indication de l'état du relais monostable sur la touche de commande. Pour des exigences particulières, il est possible d'utiliser la profondeur de groupe (par exemple, pour activer avec un seul bouton régulateurs ou relais bistables).

- Paramètres par défaut : les deux touches sont validées comme contrôle régulateur et led en fonctionnement normal ; relais défini en fonctionnement bistable avec retard d'activation et désactivation nul. Les touches sont configurées comme boutons ON/OFF (par pas) et led en fonctionnement normal.

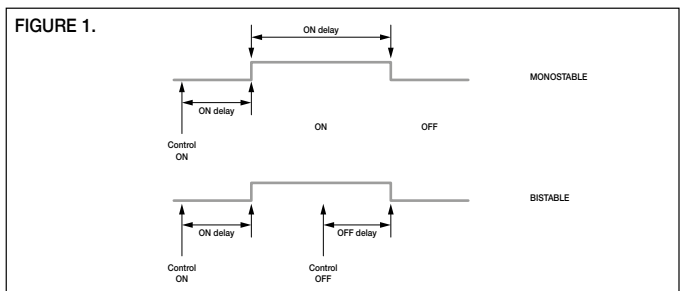

SCENARIOS.

Chaque poussoir simple peut être dédié à l'activation d'une scénario. L'actionneur peut appartenir à plusieurs scénarios différents et, pour chacun d'eux, mémoriser l'état à rappeler lors de l'activation du scénario. Pour tout détail technique voir le manuel d'instructions du module centrale de contrôle.

RÈGLES D'INSTALLATION.

L'installation doit être effectuée dans le respect des dispositions régulant l'installation du matériel électrique en vigueur dans le pays d'installation des produits.
 Le circuit d'alimentation de la sortie à relais doit être protégé contre les surcharges par un dispositif, un fusible ou un interrupteur automatique, avec courant nominal ne dépassant pas 10 A. Pour de plus amples instructions, voir le manuel annexé à la centrale de contrôle.

CONFORMITÀ NORMATIVA.

Direttiva BT
 Direttiva EMC
 Norme EN 50428

Drei ein-fach Taster mit Aktor, Wechselrelaisausgang 8 A, zu komplettieren auswechselbaren Wippen 1 oder 2 Module - 3 Module.

Zur Verwendung als drei Einfachschalter oder als ein Einfach- und ein Doppeldruckschalter je nach Taste. Die Konfiguration der Druckschalter kann auch unabhängig von der des Relais erfolgen. Der Druckschalter kann nur im unteren Teil betätigt werden.

EIGENSCHAFTEN.

- Nenn-Versorgungsspannung: BUS 29 V
- Stromaufnahme: 16 mA
- Wechselrelaisausgang
- Regelbare Lasten bei 120-230 V~ (kontakte NO):
 - Resistive Lasten: \sim 8 A (20.000 Zyklen)
 - Glühlampen: 8 A (20.000 Zyklen)
 - Fluoreszenzlampen und Energiesparlampen: 1 A (20.000 Zyklen)
 - Elektronische Transformatoren: 4 A (20.000 Zyklen)
 - Ferromagnet-Transformatoren: 8 A (20.000 Zyklen)
- Regelbare Lasten bei 120-230 V~ (kontakte NC und NO):
 - Motoren cos ϕ 0,6: 3,5 A (100.000 Zyklen)
- Wippen: 1 Doppel-, 1 Einfach- oder 3 Einfahtasten
- Klemmen: BUS TP, Relaiskontakte (NO, C, NC)
- Mögliche Funktionen:
 - Zustandsänderung (Schrittbetrieb)
 - Druckschalter
 - Steuerung nur ON
 - Steuerung nur OFF
 - Aktivierung Szenarium.
- **Vereinbar mit UP- und AP-Steuerzentrale By-me 8 Module, Vers. 2.0 und Nächste und Steuerzentrale By-me 2 Module, Vers. 2.0 und Nächste.**

KONFIGURATION.

BZGL. INSTALLATION UND KONFIGURATION WIRD AUF DIE DER STUEREINHEIT BELIEGENDE BETRIEBSANLEITUNG DES By-me-SYSTEMS VERWIESEN.

Die Konfiguration muss an der Vorrichtung ohne Taste vorgenommen werden, um den zentralen Konfigurations-Druckschalter betätigen zu können. Zur Verwendung als drei Einfachschalter oder als ein Doppel - und ein Einfahtschalter.

- Funktionsblöcke: 4 (3 Tasten, 1 Relais); jeder Block kann maximal 4 Gruppen angehören.
- Anwahl des Funktionsblocks (Konfiguration): Während der Zusammenstellung der Gruppen erscheint die Aufforderung der Steuereinheit, den Druckschalter der Vorrichtungen zu betätigen:
 - Den Konfigurations-Druckschalter betätigen;
 - wenn die Vorrichtung für drei Einfahtschalter konfiguriert werden soll, innerhalb von 3 s die rechte Taste drücken, um den rechten Funktionsblock, die mittlere Taste, um den mittleren Funktionsblock, und die linke Taste, um den linken Funktionsblock anzuwählen. Die rote LED leuchtet auf; falls innerhalb von etwa 3 s keine der drei Tasten gedrückt wird, leuchtet die rote LED auf; der gewählte Funktionsblock ist der vierte, den Aktor betreffende.
 - wenn die Vorrichtung für die Verwendung als ein Doppel- und ein Einfahtschalter konfiguriert werden soll, wie folgt vorgehen:
- Konfiguration des linken Funktionsblocks, falls ein Druckschalter mit zwei Modulen auf der linken Seite der Vorrichtung gewünscht wird (linke + mittlere Taste), anschließend wird der rechte Funktionsblock (rechte Taste) konfiguriert;
- Konfiguration des mittleren Funktionsblocks, falls ein Druckschalter mit zwei Modulen auf der rechten Seite der Vorrichtung (mittlere Taste + rechte Taste) gewünscht wird, anschließend wird der linke Funktionsblock (linke Taste) konfiguriert.
- Nach dem Einschalten der roten LED konfiguriert die Steuereinheit den Funktionsblock. Anschließend erlischt die rote LED.
- Bei nicht konfiguriert Vorrichtung wird das Stellglied durch den linken Druckschalter betätigt und ist bereits verwendbar.

PARAMETER.

- Für die Funktionsblöcke der beiden Druckschalter kann die Betriebsart eingestellt werden:
 - einfacher Druckschalter (ON bei Betätigung, OFF beim Loslassen);
 - ON/OFF-Druckschalter (Schrittbetrieb);
 - Druckschalter nur ON;
 - Druckschalter nur OFF;
 - Steuerung Szenarium.
- LED-Parameter
 - LED deaktiviert;
 - LED auf normalem Betrieb (an, wenn zugeordnetes Stellglied auf ON);
 - LED mit invertiertem Betrieb;
 - LED immer an zur Lokalisierung im Dunkeln;
 - Zentral-LED auf Normalbetrieb (Doppeltaste);
 - Zentral-LED auf invertiertem Betrieb (Doppeltaste);
 - Zentral-LED immer an zur Lokalisierung im Dunkeln (Doppeltaste).
- Falls der Funktionsblock mehr als einer Gruppe angehört, sind die Parameter „LED mit normalem Betrieb“ und „LED mit invertiertem Betrieb“ nicht verfügbar. In diesen Fällen wird der Steuerbefehl durch eine Zustandsänderung der LED für 3 s bestätigt.
- Bei Verwendung einer Doppeltaste muss das Ansprechverhalten der Zentral-LED eingestellt werden, um ihren Zustand sichtbar zu machen. In diesem Fall die linke Taste konfigurieren, wenn sich die Doppeltaste auf der linken Seite der Vorrichtung befindet, oder die mittlere Taste, wenn sich die Doppeltaste auf der rechten Seite befindet.
- Funktionsblock 4, bzgl. des Relais (siehe Abb. 1):
 - Funktionsweise monostabil oder bistabil;

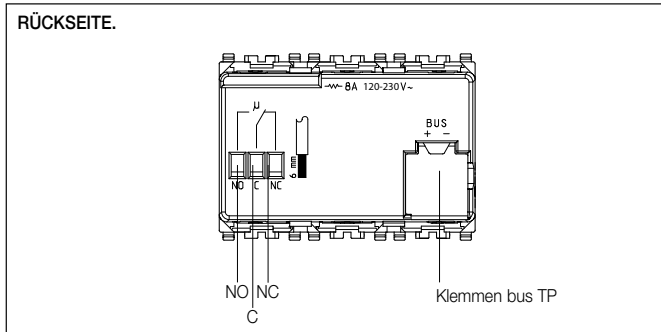
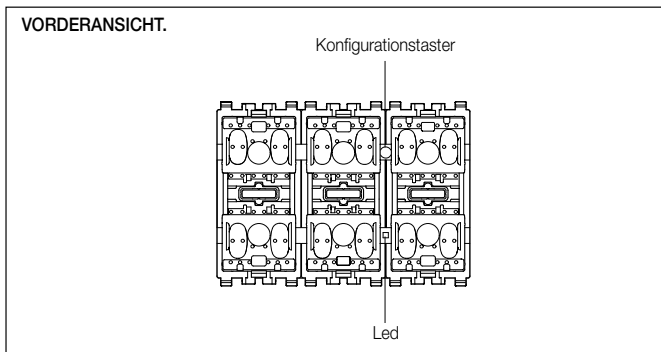

- Aktivierungs- und Deaktivierungsverzögerung: Werte zwischen 0 und 200 stehen für Zeitangaben in Sekunden, Werte zwischen 201 und 250 verweisen auf eine Zeitangabe in Minuten (z.B. 201 = 1 Minute, 202 = 2 Minuten, etc.).

Monostabile Funktionsweise.
 Aktivierungsverzögerung: Verzögerte Schließung des Relais-Schließers nach Empfang des Schließbefehls.
 Deaktivierungsverzögerung: Zeit, während welcher der Schließer des Relais geschlossen bleibt.

Bistabile Funktionsweise.
 Aktivierungsverzögerung: Verzögerte Schließung des Relais-Schließers nach Empfang des ON-Befehls.
 Deaktivierungsverzögerung: Verzögerung der Öffnungsbewegung des Relais-Schließers nach Empfang des OFF-Befehls.

Hinweis.
 Falls eine Gruppe mit mehreren monostabilen Relais zusammengestellt wird, sind für alle Relais dieselben Aktivierungs- und Deaktivierungsverzögerungen einzustellen. Zudem dürfen keine anderen Stellgliedtypen in ein und dieselbe Gruppe eingefügt werden. Auf diese Weise kann der Zustand des monostabilen Relais auf der Steuertaste angezeigt werden. Für besondere Anwendungen besteht die Möglichkeit, die Gruppentiefe zu nutzen (z.B. zur Aktivierung von bistabilen Relais mit einer einzigen Taste).

- Standardparameter: Die zwei Tasten sind als Dimmerregelung freigegeben, die LED ist auf Normalbetrieb geschaltet. Relais eingestellt auf bistabilen Betrieb ohne Aktivierungs- bzw. Deaktivierungsverzögerung. Die Tasten sind als ON/OFF-Tasten eingestellt (Schrittbetrieb) und die LED für Normalbetrieb.

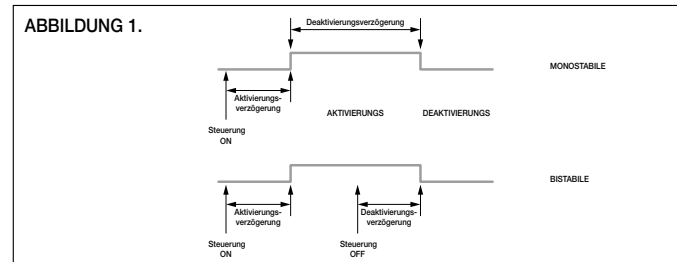

SZENARIEN.

Jeder einfache Druckschalter kann für die Aktivierung eines Szenariums dienen. Das Stellglied kann mehreren unterschiedlichen Szenarien zugeordnet werden und für jedes der Szenarien den Zustand speichern, der bei seiner Betätigung abzurufen ist. Für weitere Einzelheiten siehe das Benutzerhandbuch des Steuergeräts.

INSTALLATIONSVORSCHRIFTEN.

Die Installation hat gemäß den im jeweiligen Verwendungsland der Produkte geltenden Vorschriften zur Installation elektrischer Ausrüstungen zu erfolgen. Der Versorgungskreis des Relaisausgangs muss durch ein entsprechendes Gerät, eine Schmelzsicherung oder einen Sicherungsautomat mit Nennstrom nicht über 16 A gegen Überlasten geschützt werden. Für weitere Anleitungen wird auf das Handbuch verwiesen, das dem Steuergerät beiliegt.

NORMKONFORMITÄT.

NS-Richtlinie
 EMC-Richtlinie
 Norme DIN EN 50428