

VISTA FRONTALE  
FRONT VIEW  
VUE DE FACE  
VISTA FRONTAL  
FRONTANSICHT  
ΜΠΡΟΣΤΙΝΗ ΠΛΕΥΡΑ

منظر أمامي

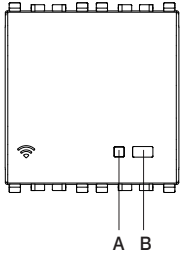

VISTA POSTERIORE  
REAR VIEW  
VUE ARRIÈRE  
VISTA POSTERIOR  
RÜCKANSICHT  
ΠΙΣΩ ΠΛΕΥΡΑ

منظر خلفي

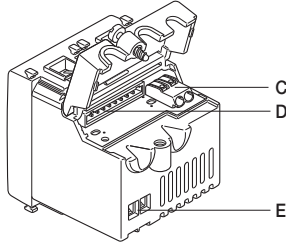

A: LED • LED • LED • LED • LED • ΛΥΧΝΙΑ LED • مصباح ليد

B: Pulsante accensione/spengimento WiFi e reset • WiFi on/off and reset button  
Bouton marche/arrêt Wi-Fi et réinitialisation • Pulsador encendido/apagado Wi-Fi y rese  
Taste für das Ein- und Ausschalten des WLAN und Rücksetzen • Πλήκτρο ενεργοποίησης/  
απενεργοποίησης WiFi και επαναφοράς زر تشغيل/إطفاء الواي فاي وإعادة الضبط

C: Morsetti di collegamento per pulsante remoto • Remote push-button connection terminals  
Bornes de connexion pour bouton à distance • Bornes de conexión para pulsador remoto  
Anschlussklemmen für die Fernbedienungstaste • Επαφές κλέμας σύνδεσης για απομακρυσμένο πλήκτρο •  
كحل التوصيل الطرفية لزر التحكم عن بعد

D: Morsetti di collegamento rete LAN (principale e secondaria)  
LAN connection terminals (main and secondary)  
Bornes de connexion réseau LAN (principale et secondaire)  
Bornes de conexión red LAN (principal y secundaria)  
Anschlussklemmen für das LAN-Netz (Haupt- und Nebennetz)  
Επαφές κλέμας δικτύου LAN (κύριο και δευτερεύον)

كحل التوصيل الطرفية لشبكة LAN (الرئيسي والثانوي)

E: Morsetti L, N 230 V~ • 230 V~ L and N terminals • Bornes L, N 230 V~

Bornes L, N 230 V~ • Klemmen, N 230 V~ • Επαφές κλέμας L, N 230 V~ • كحل التوصيل الطرفية لـ 230 V~ فولت

INSTALLAZIONE • INSTALLATION • INSTALLATION • INSTALACIÓN • INSTALLATION • ΕΓΚΑΤΑΣΤΑΣΗ • التركيب

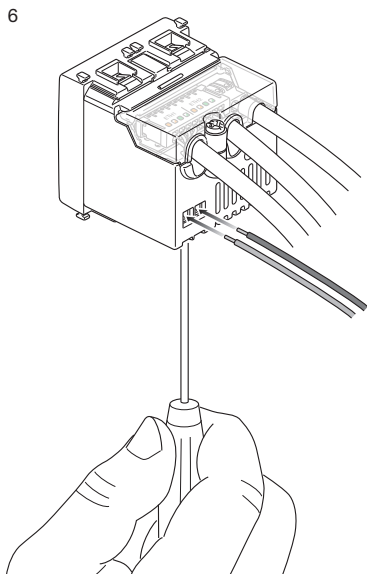
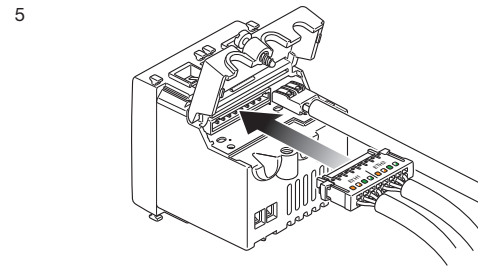
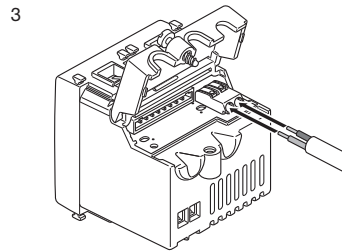
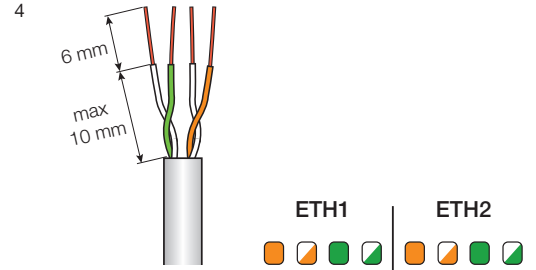
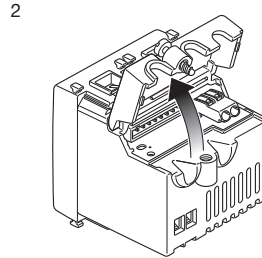
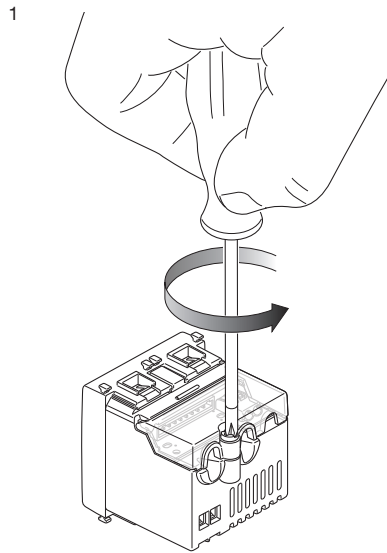

7 Disconnessione cavi pulsante remoto e LAN - Disconnecting the remote push-button cables and LAN  
Déconnexion des câbles du bouton à distance et LAN - Desconexión cables pulsador remoto y LAN  
Abnehmen des Kabels der Fernbedienungstaste und LAN - Αποσύνδεση καλωδίων απομακρυσμένου πλήκτρου και LAN  
فصل الكابلات و زر التحكم عن بعد و LAN

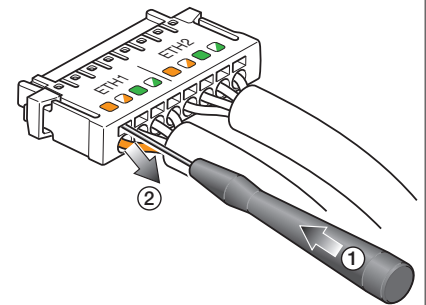
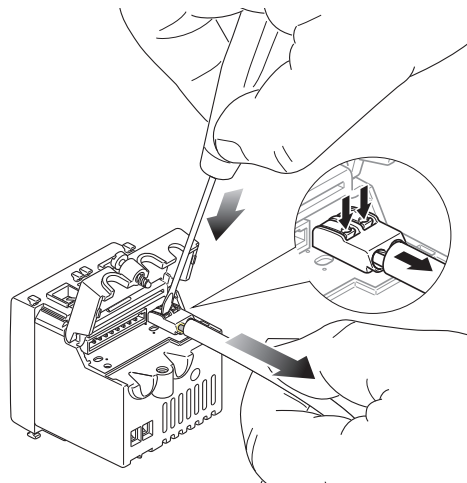

**FUNZIONAMENTO • OPERATION • FONCTIONNEMENT • FUNCIONAMIENTO • AUSFÜHRUNGS • ΛΕΙΤΟΥΡΓΙΑΣ • التشغيل**

**1. Access point WiFi (SWITCH) • WiFi Access Point (SWITCH) • Point d'accès Wi-Fi (SWITCH) • Punto de acceso Wi-Fi (SWITCH) • Access Point WLAN (SWITCH) • Σημείο πρόσβασης WiFi (SWITCH)**

نقطة وصول واي فاي (مُحوّل)

100% DI BANDA • 100% BANDWIDTH  
100% BANDE DE FRÉQUENCE • 100% DE BANDA  
100% BANDBREITE • 100% ΤΗΣ ΖΩΝΗΣ • 100% من النطاق

R: Router • Router • Routeur  
Router • Router • Δρομολογητής • جهاز توجيه

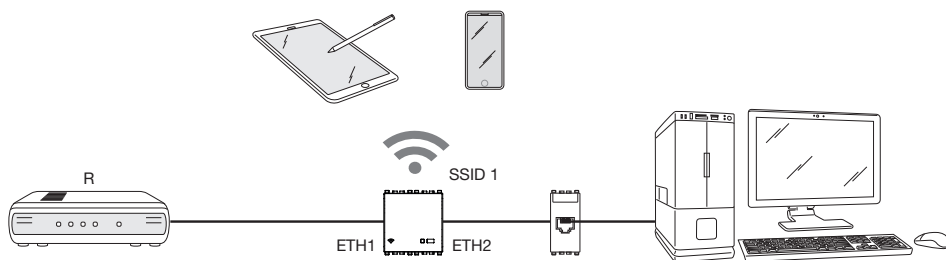

**2. Estensione rete WiFi (BRIDGE) • WiFi network extension (BRIDGE) • Extension réseau Wi-Fi (BRIDGE) • Ampliación red Wi-Fi (BRIDGE) • WLAN-Netzwerkerweiterung (BRIDGE)**

Επέκταση δικτύου WiFi (BRIDGE) • امتداد شبكة الواي فاي (جسر)

50% DI BANDA • 50% BANDWIDTH  
50% BANDE DE FRÉQUENCE • 50% DE BANDA  
50% BANDBREITE • 50% ΤΗΣ ΖΩΝΗΣ • 50% من النطاق

RWF: Router WiFi • WiFi Router  
Routeur Wi-Fi • Router Wi-Fi  
WLAN-Router • Δρομολογητής WiFi • جهاز توجيه الواي فاي

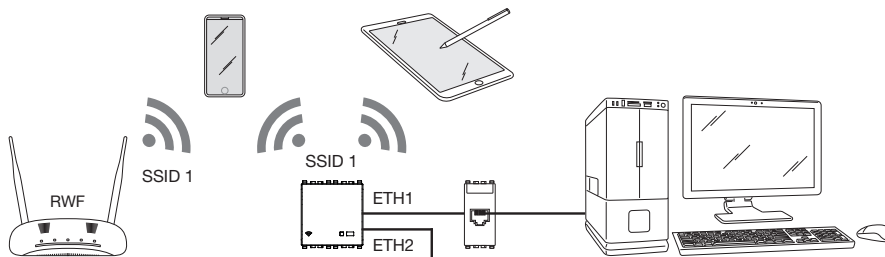

**3. Estensione rete LAN (EXTENDER) • LAN network extension (EXTENDER) • Extension réseau LAN (EXTENDER) • Ampliación de la red LAN (EXTENDER)**

LAN-Netzwerkerweiterung (EXTENDER) • Επέκταση δικτύου LAN (EXTENDER) • امتداد شبكة (المُمدد) LAN

100% DI BANDA (\*) • 100% BANDWIDTH (\*)  
100% BANDE DE FRÉQUENCE (\*) • 100% DE BANDA (\*)  
100% BANDBREITE (\*) • 100% ΤΗΣ ΖΩΝΗΣ (\*) • 100% من النطاق (\*)

RWF: Router WiFi • WiFi Router  
Routeur Wi-Fi • Router Wi-Fi  
WLAN-Router • Δρομολογητής WiFi • جهاز توجيه الواي فاي

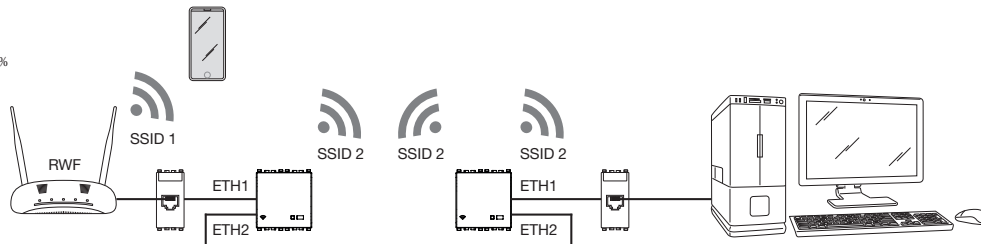

(\*) 100% di banda quando l'Access point 1 è connesso solo all'Access point 2 • (\*) 100% bandwidth when Access Point 1 is connected to Access Point 2 only  
(\*) 100 % bande de fréquence quand le point d'accès 1 est relié uniquement au point d'accès 2 • (\*) 100% de banda cuando el punto de acceso 1 está conectado solo al punto de acceso 2  
(\*) 100% Bandbreite, wenn der Access Point 1 nur mit dem Access Point 2 • (\*) 100% της ζώνης όταν το σημείο πρόσβασης 1 είναι συνδεδεμένο μόνο στο σημείο πρόσβασης 2  
(\*\*) 50% di banda quando è abilitata la ripetizione del segnale WiFi • (\*\*) 50% bandwidth when the WiFi signal repeater is enabled  
(\*\*) 50 % bande de fréquence quand la répétition du signal Wi-Fi est active • (\*\*) 50% de banda cuando está habilitada la repetición de la señal Wi-Fi  
(\*\*) 50% Bandbreite, wenn die WLAN-Signalwiederholung aktiviert ist • (\*\*) 50% της ζώνης όταν είναι ενεργοποιημένη η επανάληψη του σήματος WiFi  
2 100% من النطاق عندما تكون نقطة الوصول 1 متصلة فقط بنقطة الوصول 2

(\*\*) 50% من النطاق عند تفعيل تكرار إشارة الواي فاي

**ESEMPIO DI COLLEGAMENTO • CONNECTION EXAMPLE • EXEMPLE DE RACCORDEMENT**

**EJEMPLO DE CONEXIÓN • ANSCHLUSSBEISPIEL • ΠΑΡΑΔΕΙΓΜΑΤΑ ΣΥΝΔΕΣΗΣ • مثال التوصيل**

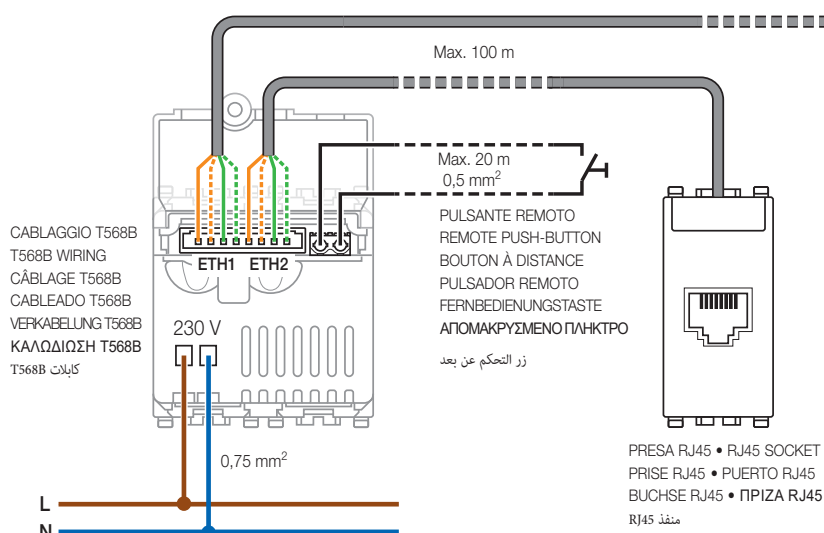

COLLEGAMENTO AL ROUTER O SWITCH O PRESA RJ45  
CONNECTION TO THE ROUTER, SWITCH OR RJ45 SOCKET  
BRANCHEMENT AU ROUTEUR OU SWITCH OU PRISE RJ45  
CONEXIÓN AL ROUTER O SWITCH O PUERTO RJ45  
ANSCHLUSS AN DEN ROUTER ODER SWITCH ODER BUCHSE RJ45  
ΣΥΝΔΕΣΗ ΣΕ ΔΡΟΜΟΛΟΓΗΤΗ Η ΔΙΑΚΟΠΤΗ Η ΠΡΙΖΑ RJ45  
التوصيل بجهاز توجيه أو المُحوّل أو المقبس RJ45

PRESA RJ45 • RJ45 SOCKET  
PRISE RJ45 • PUERTO RJ45  
BUCHSE RJ45 • ΠΡΙΖΑ RJ45  
منفذ RJ45