

## 46216.312D.01

Telecamera Bullet IP a colori Day & Night, risoluzione 4 Mpx (2592x1520), obiettivo varifocale 3,3-12 mm, filtro IR meccanico, H.265 e H.264 Multistream, alimentazione PoE o 12 Vdc, slot SD CARD, IR 30-50 m, funzioni WDR, HLC, ROI e 3D DNR, Mak, Motion, HFR, DC-Iris, Smart IR, RTSP, protocollo ONVIF, grado di protezione IP66.

Bullet IP Day & Night colour video camera, 4 Mpx resolution (2560x1440), 3.3-12 mm varifocal lens, mechanical IR filter, multi-stream H.265 and H.264, PoE or 12 Vdc power supply, SD CARD slot, IR 20-30 m, WDR, HLC, ROI and 3D DNR functions, Mask, Motion, HFR, DC-Iris, SmartIR, RTSP, ONVIF protocol, degree of protection IP 66.

### 1. Confezione

Una volta ricevuto il dispositivo, controllare gli accessori indicati di seguito. Le immagini valgono solo come riferimento.

### 1. Package

After you receive your device, please check the following accessories. The pictures here are for reference only.

Telecamera Camera	Istruzioni per l'uso Quick and start guide	CD	Modello Drill template	Viti Screws & spiles	Cacciavite Screwdriver	Cavo di connessione CVBS e DC IN CVBS & DC in cables	Cappuccio impermeabile Water-proof Cap

### 2. Panoramica

Questa serie di telecamere supporta obiettivi varifocali.

### 2. Overview

This series of cameras support varifocal lens.

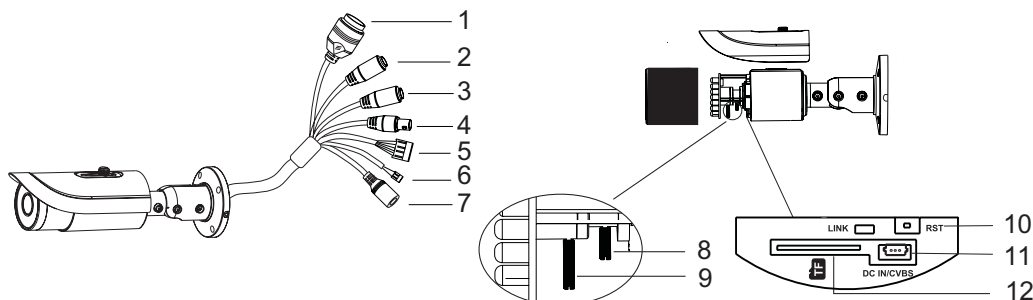

1	Cavo di rete/Network Cable	7	Cavo alimentazione/ Power Cable
2	Cavo microfono/Microphone Cable	8	Zoom
3	Cavo cuffie/ Headphone Cable	9	Messa a fuoco/Focus
4	Uscita video CVBS/ CVBS Video Output	10	Foro per il reset / Reset Hole
5	Ingresso/Uscita allarme/ Alarm Input/Output	11	Porta CVBS/DC IN per test / CVBS/DC IN port for testing
6	Cavo RS485/RS485 Cable	12	Slot per scheda TF / TF Card Slot

### 3. Connessioni / Connections

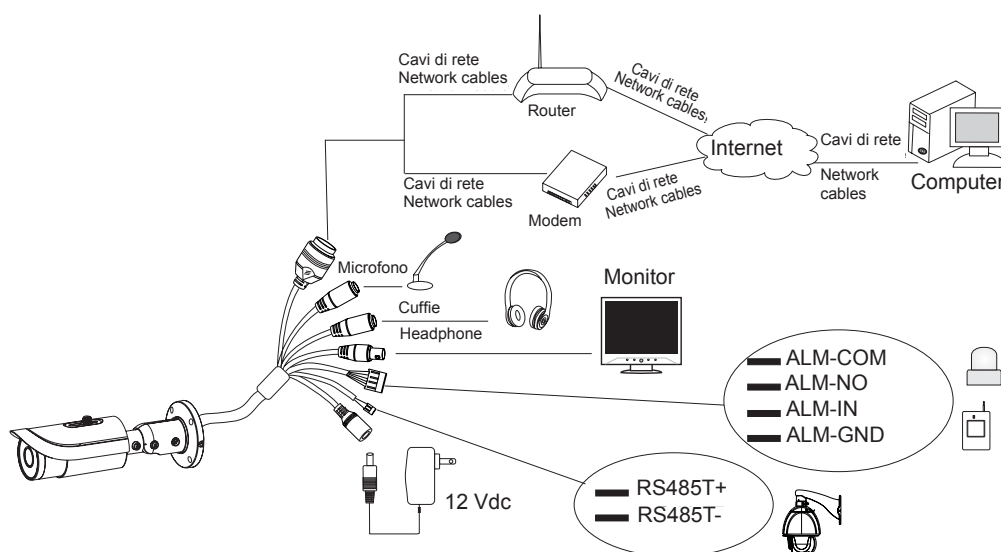

## 46216.312D.01

### Collegamento dell'allarme

- **Ingresso allarme:** Sono presenti un morsetto di ingresso allarme (ALM-IN) e un morsetto di messa a terra (ALM-GND). Non sono richiesti sensori di tipo specifico, dato che sarà possibile selezionare la modalità NO (normalmente aperto) o NC (normalmente chiuso). Unire i terminali di messa a terra del sensore e della telecamera, quindi collegare il cavo del segnale del sensore alla porta di ingresso allarme della telecamera.
- **Uscita allarme:** È presente un'uscita allarme 1CH, disponibile sulle connessioni COM e NO. Allentare le viti del morsetto di uscita allarme. Collegare i cavi del dispositivo di allarme rispettivamente alle connessioni NO e COM. Infine serrare le viti. Alcuni dispositivi esterni di uscita allarme necessitano di alimentazione.

### Connessione RS485

È possibile controllare la Speed dome tramite l'interfaccia RS485.

### Connessione cavo di rete

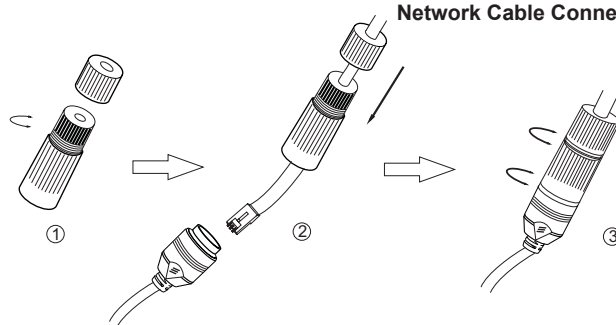

## 4. Installazione

Prima di iniziare, assicurarsi che la parete o il soffitto siano sufficientemente solidi per sopportare tre volte il peso della telecamera. Installare e utilizzare la telecamera in ambiente asciutto. Si consiglia di riposizionare il copriobiettivo entro 4 ore dalla sua rimozione. La procedura di montaggio è la seguente:

- 1) Praticare i fori per le viti e per il cavo sulla parete utilizzando la dima di foratura.

- 2) Passare i cavi e collegare il cavo di alimentazione e il cavo video.
- 3) Fissare la base di montaggio della telecamera alla parete con le viti, come descritto di seguito.

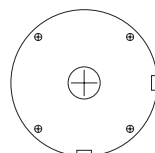

- 4) Regolazione della staffa. Prima della regolazione, visualizzare l'immagine della telecamera su un monitor e quindi allentare la ghiera di fissaggio per regolare l'angolo di visuale della telecamera.

### Alarm Connection:

- **Alarm Input:** There is one independent alarm input port (ALM-IN) and one grounding port (ALM-GND). There are no type requirements for sensors. NO and NC are both available. Join the grounding ends of the sensor and the camera and then connect the signal cable of the sensor to the alarm input port of the camera.
- **Alarm Output:** There is 1 CH alarm output including COM and NO connections. Loosen the screws in the alarm output port. Then insert the signal wires of the alarm output devices into the port of NO and COM separately. Finally tighten the screws. Some of the external alarm output devices need the power supply.

### RS 485 Connection:

You can control the speed dome by RS485 interfaces.

### Network Cable Connection:

## 4. Installation

Before start, please make sure that the wall or ceiling is strong enough to withstand 3 times the weight of the camera. Please install and use the camera in the dry environment. You'd better install back the lens cover less than 4 hours after removing it. The mounting steps are as follows:

- 1) Drill the screw holes and the cable hole on the wall according to the drill template.

- 2) Route the cables and connect the power cable and video cable.
- 3) Secure the mounting base with camera to the wall with screws as shown below.

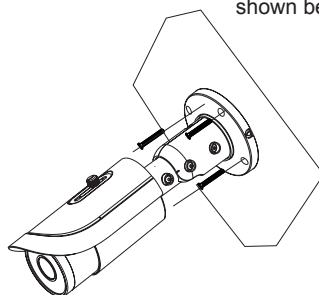

- 4) Bracket adjustment. Before adjustment, preview the image of the camera on a monitor and then loosen the fixed ring to adjust the view angle of the camera.

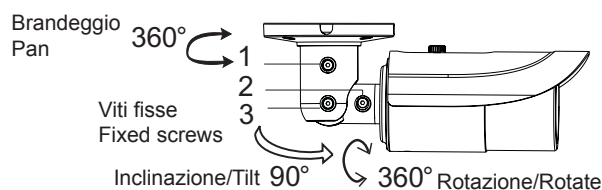

## 46216.312D.01

5) Regolazione della messa a fuoco e dello zoom (se la telecamera è dotata di obiettivo fisso, saltare questo passaggio). Rimuovere il copriobiettivo e regolare le viti per la messa a fuoco e lo zoom per ottenere un'immagine nitida. Infine, serrare le due viti e il copriobiettivo.

5) Focus and zoom adjustment (If the model you get is fixed lens, please skip this step). Remove the lens cover and then adjust the focus and zoom screws to get a clear image. Finally, tighten these two screws and the lens cover.

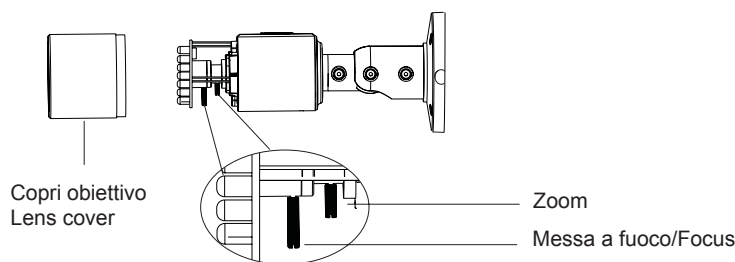

6) Rimuovere delicatamente la pellicola di protezione per completare l'installazione.

6) Remove the protection film softly to finish the installation.

### 5. Connessioni di rete IE

Come esempio, accediamo alla telecamera IP attraverso la LAN. In una LAN è possibile accedere in due modi:

1. Accesso tramite IP-Tool;
2. Accesso diretto tramite Internet Explorer.

#### ► Accesso alla telecamera tramite IP-Tool

- 1) Assicurarsi che la telecamera e il PC siano connessi alla LAN.
- 2) Individuare IP-Tool nel CD e installarlo sul computer. Infine, avviare IP-Tool come mostrato di seguito.

### 5. IE Network Connections

Here we take accessing IP camera via LAN for example. In LAN, there are two ways to access.

1. Access through IP-Tool;
2. Directly Access through IE Browser

#### ► Access the camera through IP-Tool

- 1) Make sure that the camera and the PC are well connected to the LAN.
- 2) Find the IP-Tool from the CD and then install it in the computer. After that, run the IP-Tool as shown below.

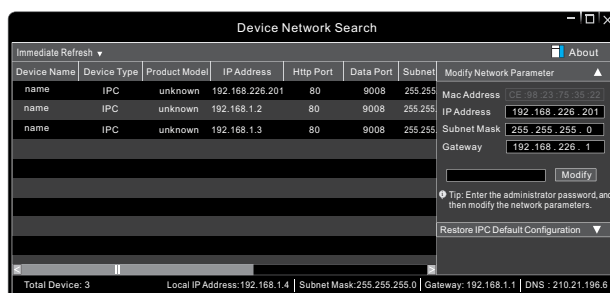

3) Modificare l'indirizzo IP. L'indirizzo IP predefinito di questa telecamera è 192.168.226.201. Fare clic sulle informazioni della telecamera elencate nella tabella sopra riportata per visualizzare le informazioni di rete sulla destra. Modificare l'indirizzo IP e il gateway della telecamera e assicurarsi che l'indirizzo di rete si trovi nello stesso segmento della rete locale del computer. Modificare l'indirizzo IP del dispositivo in base alla situazione specifica.

3) Modify the IP address. The default IP address of this camera is 192.168.226.201. Click the information of the camera listed in the above table to show the network information on the right hand. Modify the IP address and gateway of the camera and make sure its network address is in the same local network segment as the computer's. Please modify the IP address of your device according to the practical situation.

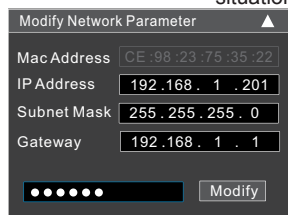

Ad esempio, l'indirizzo IP del computer in uso è 192.168.1.4. Di conseguenza l'indirizzo della telecamera deve essere cambiato in 192.168.1.X. Dopo la modifica inserire la password di amministratore e fare clic sul pulsante "Modifica" per modificare l'impostazione.

⚠ La password predefinita dell'amministratore è **123456**.

For example, the IP address of your computer is 192.168.1.4. So the IP address of the camera shall be changed to 192.168.1.X. After modification, please input the password of the administrator and click "Modify" button to modify the setting.

⚠ The default password of the administrator is **123456**.

4) Fare doppio clic sull'indirizzo IP, il sistema aprirà Internet Explorer per collegare l'IP-CAM. Internet Explorer scarica automaticamente i controlli ActiveX. Dopo il download viene visualizzata la finestra di accesso. Immettere User Name (Nome utente) e Password per accedere.

⚠ Il Nome Utente predefinito è admin, la Password è **123456**.

4) Double-click the IP address and then the system will pop up the IE browser to connect IP-CAM. IE browser will automatically download the Active X control. After downloading, a login window will pop up. Input the user name and password to login.

⚠ The default user name is admin; the default password is **123456**.

## 46216.312D.01

### 6. Specifiche / Specification

Modello / Model		46216.312D.01
Telecamera / Camera	Sensore di immagine / Image sensor	1/3" CMOS
	Pixel sensore / Sensor pixels	2688x1520
	Otturatore elettronico / Electronic shutter	1/25s ~ 1/100000s
	Diaframma automatico / Auto iris	DC IRIS AUTOMATICO / AUTOMATIC DC IRIS
	Illuminazione minima / Min. illumination	0 Lux (con LED IR attivo)
	Obiettivo / Lens	3,3-12 mm
	Tipo di attacco / Mount type	Attacco Ø 14 / Ø 14 mount
Immagine / Image	Compressione / Compression	H.264/H265/MJPEG
	Risoluzione / Resolution:	4 MP (2592x1520), 2K (2560x1440), 3 MP (2304x1296), 1080P (1920x1080), 720P (1280x720), D1, CIF, 480x240
	Frame rate / Frame rate:	60Hz:30fps, 50Hz:25fps
	Bit-rate:	64 Kbps - 10 Mbps
	Codifica / Encode	VBR/CBR
	Qualità / Quality	Livello VBR 5, CBR illimitato
	Config. immagine / Image config.	Saturazione, Luminosità, Contrasto, WDR (Via IE e client end), ROI, HLC, BLC, DEFOG / Saturation, Brightness, Contrast, WDR (Via IE and client end), ROI, HLC, BLC, DEFOG
	Compressione audio / Audio compression	G711A
	WDR	Real WDR (Hardware)
Riduzione del rumore / Noise Reduction	3D DNR	
Interfaccia / Interface	Internet	RJ45
	Uscita video / Video out	CVBS (BNCx1)
	Audio	Audio bidirezionale (MIC INx1, Audio OUTx1)
	Scheda SD / SD card	Supporto scheda TF, capacità max fino a 128GB / Support TF card up to 128GB
	RS485	Supporto
	Ingresso allarme / Alarm in	1CH
Uscita allarme / Alarm out	1CH	
Funzione / Function	Sorveglianza remota / Remote surveillance	Browser IE, CMS per controllo da remoto / IE browser, CMS for remote control
	Utenti online / Online user	10 utenti, supporta la trasmissione su più flussi in tempo reale / 10 users, support multi-stream real time transmission.
	Protocollo di rete / Network protocol	TCP/IP, UDP, DHCP, NTP, RTSP, PPPoE, DDNS, SMTP, FTP
	Protocollo interfaccia / Interface protocol	ONVIF
	Archiviazione / Storage	Archiviazione locale su scheda TF, archiviazione remota / TF card local storage, remote storage
	Allarme intelligente / Smart alarm	Movimento, sensore / Motion, sensor
	Giorno/Notte - Day/night	ICR
	PTZ	RS485x1
	PoE	Sì / Yes
	Range di visione notturna / Night vision range	30-50 m
Impermeabilità / Water proof	IP66	
Altri / Others	Alimentazione / Power supply	12 Vdc/POE
	Ambiente di esercizio - Working environment	-20°C ~ 50°C con umidità 10% ~ 90%
	Dimensioni / Dimension	109 mm x 284 mm