

# ELVAX<sup>®</sup>

## TELEFONIA

TELEFONO MULTIFUNZIONE  
MULTI-FUNCTION TELEPHONE  
TÉLÉPHONE MULTIFONCTIONS  
MULTIFUNKTIONS-TELEFON  
TELEFONO MULTIFUNCIONES  
TELEFONE MULTIFUNÇÕES

MANUALE PER IL COLLEGAMENTO  
WIRING INSTRUCTIONS  
INSTRUCTIONS POUR LA CONNEXION  
ANWEISUNGEN FÜR DEN ANSCHLUSS  
INSTRUCCIONES PARA EL CONEXIONADO  
INSTRUÇÕES PARA A LIGAÇÃO

### Art. 3570

CERTIFICATO DI APPROVAZIONE NAZIONALE:  
**1998TFMF410**

## GALILEO

CE

Il prodotto è conforme alla direttiva europea 89/336/CEE + 92/31/CEE + 93/68/CEE + 93/97/CEE.

Product is according to EC Directives 89/336/EEC + 92/31/EEC + 93/68/EEC + 93/97/EEC.

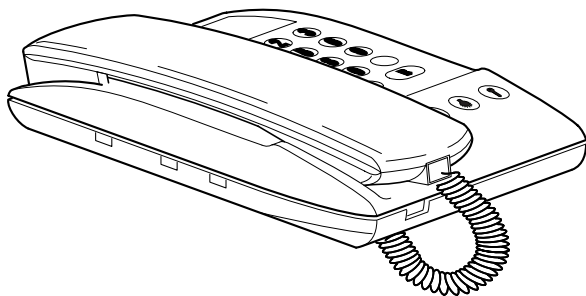

## Collegamento del telefono con montaggio da parete:

- 1- Fissare la staffa Art. 7147 ad un'altezza di circa m. 1,40 dal livello del pavimento su scatola incassata a 3 moduli posta in verticale o direttamente a muro con i tasselli in dotazione.
- 2- Inserire i plug telefonici del cablaggio in dotazione alla piastra da una parte nell'apposito connettore posto sotto il telefono (Fig. 2) e dall'altra nell'apposito accessorio Art. 3560 per il collegamento alla linea TELECOM o centralino PBX (Fig. 3).
- 3- Inserire il telefono sulla staffa appoggiandolo nelle apposite sedi e tirandolo verso il basso fino al suo completo bloccaggio (Fig. 4).

Per estrarre eventualmente il telefono dalla staffa agire con un cacciavite sulla linguetta di sicurezza ed estrarlo seguendo il senso inverso delle frecce 1-2.

### 4- Selezione linea urbana.

Prima di mettere in servizio il telefono, predisporlo secondo il tipo di selezione usato dalla centrale pubblica, operando sul lato del telefono (Fig. 5).

MF (Tone) = selezione multifrequenza (DTMF), o

DC (Pulse) = selezione decadica

### - Regolazione suoneria.

Scegliere il volume di suoneria desiderato operando sull'apposito selettore (Fig. 5)



= massimo volume



= minimo volume

### 5- Selezione telefono per linea urbana o derivato

Il telefono può essere collocato direttamente alla linea telefonica quindi il selettore "LU-DER" (Fig. 5) deve essere settato su "LU", invece se il telefono viene collegato a centralini telefonici (tipo ELVOX Art. 3514-3528) il selettore deve essere posto su "DER".



### - Ripetizione della chiamata

Ricevendo il segnale di occupato o non ricevendo risposta, si può ripetere il numero. A tale scopo, abbassare il microtelefono, sollevarlo di nuovo e premere il tasto "RP".

### - Tasti speciali

Certe centrali pubbliche o centralini (con DTMF) offrono servizi aggiuntivi, attivabili con

i tasti  e .

I tasti "R"  "  e "  " sono tasti riservati al funzionamento con centralino telefonico.

- TASTO  comando serratura elettrica.

- TASTO  : è adibito a servizi ausiliari (luce scale, ecc.). Se collegato al sistema VIDEOMOVING della targa esterna video, premendolo per un istante, questo pulsante serve per regolare l'inclinazione dell'angolo di ripresa verticale della telecamera in modo da riprendere soggetti ravvicinati di diversa statura.

**N.B.** L'utilizzo del pulsante è subordinato all'uso del relé accessorio Art. 170/101.

- TASTO  : è adibito a servizi ausiliari o come autoaccensione dell'impianto dall'interno.

**N.B.** L'utilizzo del pulsante è subordinato all'uso del relé accessorio Art. 170/101.

## Wall-mounted installation of telephone:

1. Attach mounting bracket Art. 7147 to a 3-module vertical back box flush-mounted on the wall about 1.40 m from the ground or fix it directly to the wall using the expansion plugs provided.
2. Connect the telephone cord supplied with the bracket by inserting the plug at one end in the socket on the back of the telephone (Fig. 2) and the plug at the other end in the socket on accessory Art. 3560 for connection to the telephone line or PBX switchboard (Fig. 3).
3. Attach the telephone to the mounting bracket by hanging it over the hooks and pushing it down until it is locked in place (Fig. 4).

To detach the telephone from the mounting bracket, prise open the safety tab with a screwdriver and detach the unit by pushing it up (in the opposite direction to that indicated by arrows 1 and 2).

### 4 Local line connection.

Before using the telephone for the first time, set the exchange dialling mode using the switch on the side of the telephone (Fig. 5):

MF (tone) = multi-frequency setting (DTMF), or

DC (Pulse) = decadic setting.

#### - Ringer volume.

Select the required ringer volume using the ringer switch (Fig. 5):



= loud ring



= quiet ring.

### 5 Local or internal line telephone setting.

The telephone may be connected directly to the telephone line by setting the "LU-DER" switch (Fig. 5) to "LU". If instead the interphone is connected to a switchboard (type ELVOX Art. 3514-3528), the switch must be set to "DER".



#### - Redial.

If the number called is engaged or does not answer, you can automatically redial the number by hanging up, lifting the handset and pressing the "RP" button.

#### - Special buttons.

Some exchanges or switchboards (with DTMF) offer a number of additional services

using the  and  buttons.

Buttons "R" ,  and  are only used if the telephone is connected to a switchboard:

- KEY  : electric lock release.

- KEY  it may be used for auxiliary functions (stair-light, etc.).

When this push-button is connected to the VIDEOMOVING system of entrance panel, keeping it pressed down for an instant, the vertical camera angle may be adjusted to frame people of different heights.

**N.B.:** use of this button is subordinate to use of relay Art. 170/101.

- KEY  for auxiliary services or system auto-activation from internal unit.

**N.B.:** use of this button is subordinate to use of relay Art. 170/101.

## Raccordement du téléphone avec montage mural :

- 1 - Fixer l'étrier art. 7147 à environ 1,40 m du sol sur le boîtier d'encastrement à 3 modules placé à la verticale ou directement sur le mur à l'aide des chevilles fournies.
- 2 - Brancher les fiches téléphoniques du câblage fourni sur la plaque, d'un côté dans le connecteur prévu à cet effet sous le téléphone (fig. 2) et de l'autre dans l'accessoire art. 3580 pour le raccordement à la ligne TÉLÉCOM ou au standard PBX (fig. 3).
- 3 - Installer le téléphone sur l'étrier en le posant dans les sièges prévus à cet effet et en le tirant vers le bas jusqu'à ce qu'il soit parfaitement bloqué (fig. 4). Pour extraire éventuellement le téléphone de l'étrier, intervenir sur la languette de sûreté à l'aide d'un tournevis et le dégager en suivant le sens inverse des flèches 1-2.

### 4 - Sélection de la ligne urbaine

Avant de mettre en service le téléphone, il faut l'adapter à la version utilisée par le standard en agissant sur les boutons situés sur le côté du téléphone (Fig.5).

MF (Tone) = version en multifréquences (DTMF) ou

DC (Pulse) = version en numérotation décimale

### - Réglage de la sonnerie

Choisir le volume de la sonnerie désiré en agissant sur le sélecteur prévu à cet effet (Fig.5).



= volume maximum



= volume minimum

### 5 - Sélection du téléphone pour la ligne urbaine ou dérivé





Le multifonctions peut être directement branché sur la ligne téléphonique, et le sélecteur "LU-DER" (Fig.5) doit être alors ajusté sur "LU"; en revanche, si le multifonction est relié aux standards téléphoniques (type ELVOX Art. 3514-3528), ce même sélecteur doit être ajusté sur "DER".

### - Rappel du dernier numéro

En cas de ligne occupée ou de correspondant absent, il est possible de rappeler le dernier numéro composé. Pour ce faire, raccrocher le combiné, le décrocher et appuyer sur la touche marquée "RP".

### - Touches spéciales

Certains standards électroniques (en DTMF) offrent des nouveaux services, accessi-

bles par les touches  et . Les touches "R" ,  et  sont dédiées au fonctionnement avec un standard.

- TOUCHE  : commande gâche électrique.

- TOUCHE:  : pour services auxiliaires (lumière de l'escalier, etc.).

Si ce poussoir est raccordé au système VIDEOMOVING de la plaque de rue avec caméra, en le tenant enfoncé pour un instant, on peut régler l'inclinaison de l'angle de prise de vue vertical, pour prendre des sujets de taille différente.

**N.B.:** l'utilisation du bouton est subordonnée à l'utilisation du relais accessoire Art. 170/101.

- TOUCHE  : pour fonctions auxiliaires ou comme auto-allumage de l'installation depuis l'intérieur.

**N.B.:** l'utilisation du bouton est subordonnée à l'utilisation du relais accessoire Art. 170/101.

## Installation des Telefons bei Aufputzmontage:

1. Die Halterung Art. 7147 in ca. 1,40 m Höhe über dem Fußboden auf dem senkrecht eingelassenen Unterputzgehäuse mit Größe 3 Module anschrauben bzw. mit den beiliegenden Dübeln direkt auf der Wand befestigen.
2. Die Western-Modular-Stecker des der Platte beiliegenden Telefonkabels mit dem einen Ende in die entsprechende Steckerbuchse am Telefon (Abb. 2) und mit dem anderen Ende in das Zubehörteil Art. 3560 zum Anschluß an die Telecom-Leitung bzw. eine PEX-Nebenstellenanlage (Abb. 3) anschließen.
3. Das Telefon in die Aufnahmen der Halterung einsetzen und nach unten ziehen, bis es einwandfrei fest sitzt (Abb. 4). Um das Telefon ggf. wieder aus der Halterung herauszunehmen, mit einem Schraubendreher dessen Sicherungslasche hochdrücken und dann den Apparat entgegen der Richtung der Pfeile 1 - 2 herausziehen.

### 4. Wählmodus

Vor Gebrauch des Telefons den vom Fernamt verwendeten Wählmodus seitlich am Sprechtelefon einstellen (Abb. 5). MF (Tone) = Multifrequenz-Wählmodus (DTMF) oder DC (Pulse) = Dekaden-Wählmodus.

#### - Klingeltoneinstellung

Die gewünschte Lautstärke des Klingeltons am entsprechenden Schalter einstellen (Abb. 5).



maximale Lautstärke



minimale Lautstärke

### 5. Einstellung Telefonleitung oder Nebenleitung





Für den direkten Anschluß an die Telefonleitung den Umschalter "LU-DER" (Abb. 5) auf "LU" setzen, für den Anschluß an interne Zentralen (ELVOX Art. 3514-3528) den Umschalter auf "DER" setzen.

#### - Rufwiederholung

Bei Besetzt- oder keinem Antwortton ist die Wiederholung der Rufnummer möglich. Hierzu den Hörer auflegen, wieder abnehmen und die Taste "RP" drücken.

#### - Spezialtasten

Einige Fernsprechämter oder Zentralen (mit Modus DTMF) bieten zusätzliche

Dienstleistungen über die Tasten  und  an. Die Tasten "R", ,  und  sind ausschließlich für den Betrieb mit Zentralen reserviert.

- TÜRÖFFNER TASTE  : aktiviert den elektrischen Türöffner.

- TASTE  : für Hilfsfunktionen (Treppenhauslicht, etc). Im Falle der Verbindung mit dem VIDEOMOVING System der Video-Türsprechstelle wird sie verwendet und gedrückt behaltet, kann die Schräge des senkrechten Aufnahmewinkels so verstellt werden, daß Nahaufnahmen von Personen unterschiedlicher Statur ermöglicht werden.  
**HINWEIS:** Die Taste funktioniert nur, wenn das Zusatzrelais Art. 170/101 eingebaut ist.

- TASTE  : für Zusatzfunktionen oder die automatische Einschaltung der Anlage von innen.

**HINWEIS:** Die Taste funktioniert nur, wenn das Zusatzrelais Art. 170/101 eingebaut ist.

## Conexión del interfono versión de pared:

- 1 - Fijar el soporte Art. 7147 a una altura de m. 1,40 más o menos del nivel del piso a la caja de empotre a 3 módulos, colocada en vertical o directamente a la pared con los tacos in dotación.
- 2 - Insertar los enchufes telefónicos del cableado en dotación en la plancha de un lado del conector apropiado que se encuentra debajo del teléfono (Fig. 2) y de la otra en un accesorio apropiado Art. 3560 para la conexión a la línea TELECOM o central PBX (Fig. 3).
- 3 - Insertar el teléfono en el soporte apoyándolo en los asientos apropiados y jalándolo hacia abajo hasta su completo bloqueo. (Fig. 4). Para extraer eventualmente el teléfono del soporte actuar con un destornillador sobre la lengüeta de seguridad y extraerlo siguiendo el sentido inverso de las flechas 1-2.

### 4 - Selección línea urbana

Antes de poner en servicio el teléfono, predisponerlo según el tipo de selección usado por la central de distribución pública actuando en el lado del teléfono (Fig. 5).

MF (Tone) = selección multifrecuencia (DTMF), o

DC (Pulse) = selección decádica

#### - Regulación timbre

Escoger el volumen de timbre deseado actuando en el selector apropiado (Fig. 5).



= volumen máximo



= volumen mínimo

### 5 - Selección teléfono para línea urbana o derivado





El teléfono puede ser conectado directamente a la línea telefónica, por lo tanto el selector "LU-DER" (Fig. 5) debe ser colocado en "LU", en cambio si el teléfono viene conectado a las centrales telefónicas (Tipo ELVOX Art. 3514-3528) el selector debe ser puesto en "DER".

#### - Repetición de la llamada

Recibiendo la señal de ocupado y no obteniendo respuesta, se puede repetir el número. Para esto, colgar el microteléfono, descolgarlo de nuevo y presionar el pulsador "RP".

#### - Pulsadores especiales

Ciertas centrales públicas o centrales (con DTMF) ofrecen servicios adicionales, acti-

vables con los pulsadores  y . Los pulsadores "R", ,  y  están reservados para el funcionamiento con central telefónica.

TECLA  : para accionar la cerradura eléctrica.

TECLA  : para servicios auxiliares (luz escalera, etc.).

Si este pulsador está conectado con el sistema VIDEOMOVING de la placa externa, presionándolo por un instante, se puede regular la inclinación del ángulo de captación vertical para captar sujetos cercanos de diferentes alturas.

**N.B.** El uso del pulsador viene subordinado al uso del relé accesorio Art. 170/101.

TECLA  : viene utilizado para servicios auxiliares o como autoencendido de la instalación desde el interior.

**N.B.** El uso del pulsador viene subordinado al uso del relé accesorio Art. 170/101.

## Ligação do telefone com montagem na parede

1 - Fixar o suporte Art. 7147, a uma altura de cerca de 1,40 m do nível do pavimento, na caixa embebida na vertical, com 3 módulos, ou directamente na parede com os parafusos fornecidos.

2 - Inserir as fichas telefónicas existentes na cablagem fornida com a placa, de um lado no conector existente no telefone (Fig. 2) e do outro no acessório Art. 3560 para a ligação à linha TELECOM ou à central PBX (Fig. 3).

3 - Inserir o telefone no suporte apoiando-o nas respectivas sedes e, de seguida, empurrando-o para baixo até à sua completa fixação (Fig. 4)

Para extrair o telefone do suporte, pressionar com uma chave de parafusos na lingueta de segurança e, de seguida, retirá-los seguindo o sentido contrário das setas 1-2.

### 4 - Seleção da linha urbana

Antes de colocar em serviço o telefone, prepará-lo de acordo com o tipo de selecção usado pela central pública, funcionando no lado do telefone (Fig.5).

MF (Tons) = selecção multi-frequência (DMTF), ou

DC (Impulsos) = selecção decádica

### Regulação da campainha

Escolher o volume da campainha pretendido, mexendo no respectivo selector (Fig. 5)



= volume máximo



= volume mínimo

### 5 - Seleção do telefone para linha urbana ou secundário





O telefone pode ser ligado directamente à linha telefónica. Neste caso, o selector "LU-DER" (Fig. 5) deve ser colocado em "LU". Por sua vez, se o telefone estiver ligado a centrais telefónicas (Tipo ELVOX Art. 3514 - 3528) o selector deve ser colocado em "DER".

#### - Repetição da chamada

Recebendo o sinal de ocupado ou não recebendo resposta, pode-se repetir o número. Para isso, pousa-se o telefone, levanta-se de novo e prime-se o botão "RP".

#### - Botões especiais

Certas centrais públicas ou centrais (com DTMF) oferecem serviços adicionais, activa-

dos com os botões  e . Os botões "R", ,  e  são reservados para o funcionamento com a central telefónica.

BOTÃO  : comando do trinco eléctrico.

BOTÃO  : é utilizado para os serviços auxiliares (lux de escadas, etc.). Se ligado ao sistema VIDEOMOVING da telecâmara botoneira exterior, premindo-o por um instante, permite regular o ângulo de focagem vertical a focar pessoas de diferentes alturas.

**N.B.** A utilização do botão está dependente do uso do relé Art. 170/101.

BOTÃO  : utiliza-se para os serviços auxiliares ou para autoacendimento da instalação do interior.

**N.B.** A utilização do botão está dependente do uso do relé Art. 170/101.

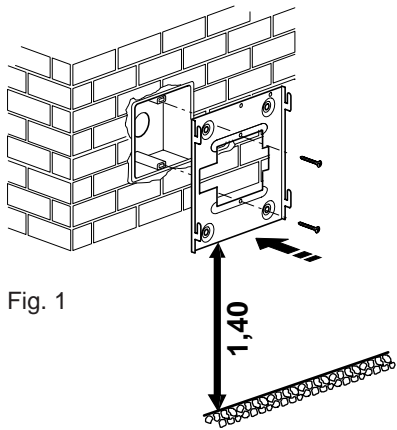

Fig. 1

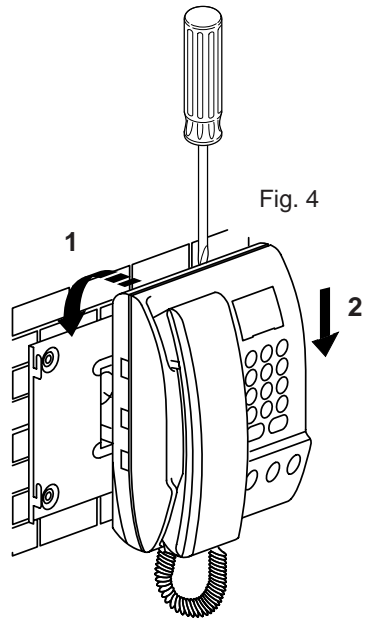

Fig. 4

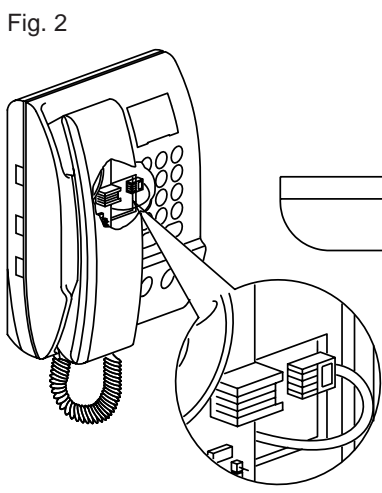

Fig. 2

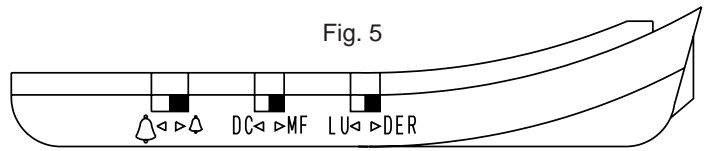

Fig. 5

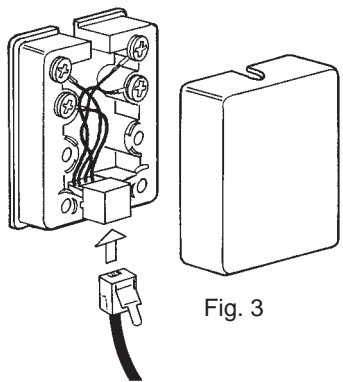

Fig. 3

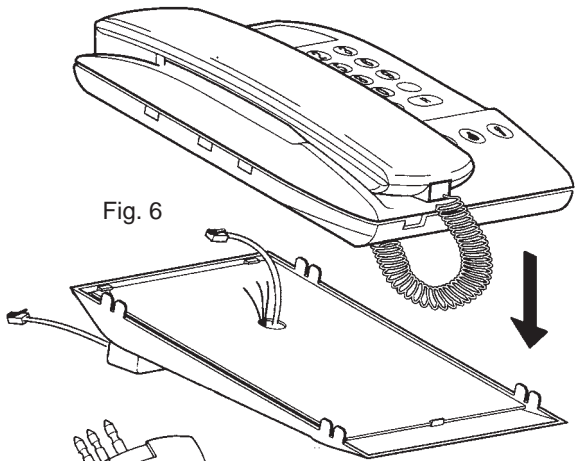

Fig. 6

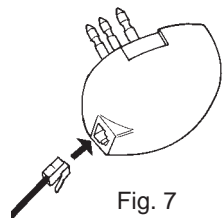

Fig. 7



## **Installazione del telefono con montaggio da tavolo:**

- 1- Per utilizzare il telefono in versione da tavolo è necessario utilizzare la base di appoggio Art. 7141 (Fig. 6).
- 2- Collegare il plug che fuoriesce dalla base di appoggio nell'apposito connettore posto sotto il telefono (Fig. 2). Successivamente appoggiare il telefono sulla base premendolo verso il basso fino al suo completo bloccaggio.
- 3- Collegare l'altro plug posto all'estremità del cavo alla linea TELECOM con accessorio di tipo standard (Fig. 7) o alla linea proveniente dai centralini telefonici (Art. 3514-3528) tramite l'accessorio Art. 3560 (Fig. 3).

## **Montaggio telefono con monitor serie GALILEO**

- 1- Murare la scatola da incasso Art. 7149 ad un'altezza di circa m.1,40 dal pavimento (Fig. 8).
- 2- Togliere i tappi di protezione fori dalla scatola e fissare la staffa Art. 7146 con le 4 viti a corredo (Fig. 9).
- 3- Inserire il plug telefonico del cablaggio in dotazione alla staffa nel connettore posto sul retro del telefono (Fig. 10 - particolare A). Dal lato opposto del cavetto collegare il plug alla linea telefonica proveniente dal centralino (Art. 3514-3528) tramite l'apposito accessorio Art. 3560 (Fig. 3).
- 4- (Fig. 11) Inserire il telefono sulla staffa appoggiandolo nelle apposite sedi e tirandolo verso il basso fino al suo completo bloccaggio.  
Inserire il connettore "B" del monitor nell'apposito zoccolo denominato "CN1" posto nella morsettiera della staffa (Fig. 10 - particolare C).  
Inserire infine il monitor appoggiandolo nelle apposite sedi e tirandolo verso il basso fino al suo completo bloccaggio.  
Per estrarre il telefono o il monitor dalla piastra di aggancio, agire con un cacciavite sulla linguetta di sicurezza ed estrarli seguendo il senso inverso delle frecce 1-2.

**N.B.** Il cablaggio a tre poli in dotazione al monitor non va utilizzato.

## Desk-top installation of telephone:

1. For the desk-mounted telephone version, use desk-top conversion kit Art. 7141 (Fig. 6).
2. Insert the plug inside the base in the socket on the back of the telephone (Fig. 2). This done, mount the telephone on the base and push down until it locks in place.
3. Connect the plug at the other end of the cord to the telephone line by inserting it in the socket on the standard accessory (Fig. 7). Alternatively, connect the plug to the telephone switchboard line (Art. 3514-3528) by inserting it in the socket on accessory Art. 3560 (Fig. 3).

## INSTALLATION OF TELEPHONE WITH MONITOR SERIES GALILEO

- 1 - Embed back box Art. 7149 so that it is flush-mounted on the wall about 1.40 m from the ground (Fig. 8).
- 2 - Remove the hole caps from the back box and attach mounting bracket Art. 7146 using the 4 screws provided (Fig. 9).
- 3 - Insert the telephone cord plug supplied with the bracket in the socket on the back of telephone (detail A, Fig. 10). Connect the other end of the cord to the telephone line from the switchboard (Art. 3514-3528) by inserting the plug in the socket on accessory Art. 3560 (Fig. 3).
- 4 - (Fig. 11) Attach the telephone to the mounting bracket by hanging it over the hooks and pushing it down until it is locked in place.  
Insert monitor plug "B" in the socket marked "CN1" on the bracket terminal block (detail C, Fig. 10).  
Finally mount the monitor by hanging it over the hooks and pushing it down until it is locked in place.  
To detach the telephone or monitor from the mounting bracket, prise open the safety tab with a screwdriver and detach the unit by pushing it up (in the opposite direction to that indicated by arrows 1 and 2).

**N.B.:** Do not use the 3-pole cable supplied with the monitor.

## **Installation du téléphone avec montage en version de table :**

- 1 - Pour utiliser le téléphone en version de table, prendre la base d'appui Art. 7141 (fig. 6).
- 2 - Brancher la fiche qui sort de la base dans le connecteur prévu à cet effet sous le téléphone (fig. 2). Poser le téléphone sur la base en l'enfonçant jusqu'à ce qu'il soit parfaitement bloqué.
- 3 - Brancher l'autre fiche qui se trouve à l'extrémité du câble à la ligne TÉLÉCOM avec un accessoire de type standard (fig. 7) ou à la ligne provenant des standards téléphoniques (Art. 3514-3528) à l'aide de l'accessoire Art. 3560 (fig. 3).

## **MONTAGE DU TELEPHONE AVEC MONITEUR SÉRIE GALILEO**

- 1 - Sceller le boîtier d'encastrement Art.7149 à environ 1,40 m du sol (Fig. 8).
- 2 - Ôter les bouchons d'obturation des trous du boîtier et fixer le support mural Art.7146 avec les 4 vis fournies (Fig. 9).
- 3 - Monter la fiche du cordon fourni avec la plaque dans le connecteur situé au dos du téléphone (détail A - Fig. 10). Du côté opposé du câble, brancher la fiche à la ligne téléphonique provenant du standard (Art.3514-3528) au moyen de l'accessoire prévu à cet effet Art.3560 (Fig. 3).
- 4 - (Fig. 11) Monter le téléphone sur la plaque en le fixant sur les crochets de suspension et en le tirant vers le bas jusqu'en butée. Monter le connecteur "B" du moniteur sur le support dénommé "CN1" implanté dans le bornier de la plaque (détail C - Fig. 10). Monter enfin le moniteur en l'accrochant sur les supports spécifiques et en le tirant vers le bas jusqu'à son blocage définitif. Pour déposer le téléphone ou le moniteur du support mural, appuyer sur la languette de sécurité à l'aide d'un tournevis et les dégager en suivant le sens indiqué par les flèches 1-2.

**N.B.:** Ne pas utiliser le câble 3 pôles fourni avec le moniteur.

## **Installation des Telefons bei Tischaufstellung:**

1. Zur Tischaufstellung des Telefons ist die Grundplatte Art. 7141 (Abb. 6) erforderlich.
2. Den an der Grundplatte heraushängenden Western-Modular-Stecker in den Steckverbinder unten am Telefon (Abb. 2) einstecken. Dann das Telefon auf die Grundplatte aufstellen und nach unten drücken, bis es komplett fest sitzt.
3. Den Stecker am Ende des Telefonkabels mit dem Standard-Zubehörteil (Abb. 7) an die Telecom-Leitung bzw. mit dem Zubehörteil Art. 3560 (Abb. 3) an die von der Nebenstellenanlage (Art. 3514-3528) kommende Leitung anschließen.

## **EINBAU DES TELEFONS MIT MONITOR SERIE GALILEO**

- 1 - Die Unterputzdose Art. 7149 in ca. 1,40 m Höhe über dem Fußboden einmauern (Fig. 8).
- 2 - Die Lochschutzkappen der Dose abnehmen und die Halterung Art. 7146 mit den 4 beiliegenden Schrauben befestigen (Fig. 9).
- 3 - Den Western-Modular-Stecker des der Halterung beiliegenden Telefonkabels in die Steckerbuchse an der Rückseite des Telefons (Bauteil A - Fig. 10) anschließen. Den Stecker am anderen Ende des Kabels mit dem entsprechenden Zubehörteil Art. 3560 an die von der Nebenstellenanlage (Art. 3514-3528) kommende Telefonleitung anschließen.
- 4 - (Fig. 11) Das Telefon in die Aufnahmen der Halterung einsetzen und nach unten ziehen, bis es einwandfrei fest sitzt. Den Steckverbinder "B" des Monitors in den als "CN1" gekennzeichneten Sockel an der Klemmenleiste der Halterung einstecken (Bauteil C - Fig. 10).

Abschließend den Monitor in die Aufnahmen der Halterung einsetzen und nach unten ziehen, bis er einwandfrei fest sitzt. Um das Telefon oder den Monitor aus der Halteplatte zu nehmen, hebt man mit einem Schraubendreher die Sicherungslasche an und zieht sie entgegen der Richtung der Pfeile 1 -2 ab.

**HINWEIS:** Das dreipolige Kabel des Monitors wird nicht verwendet.

## **Instalación del teléfono versión de sobremesa**

- 1 - Para utilizar el teléfono en versión de sobremesa hay que utilizar la base de apoyo Art. 7141 (Fig. 6).
- 2 - Conectar el enchufe que sobresale de la base de apoyo al conector apropiado que se encuentra debajo del teléfono (Fig. 2). Sucesivamente apoyar el teléfono sobre la base presionándolo hacia abajo hasta su completo bloqueo.
- 3 - Conectar el otro enchufe, que se encuentra en la extremidad del cable, a la línea TELECOM con accesorio de tipo estándar (Fig. 7) o a la línea proveniente de las centrales telefónicas (Art. 3514 - 3528) por medio del accesorio Art. 3560 (Fig. 3).

## **Montaje teléfono con monitor serie GALILEO**

- 1 - Murar la caja de empotre Art. 7149 a una altura de m. 1,40 del piso (Fig. 8).
- 2 - Quitar los tapones de protección orificios de la caja y fijar el soporte Art. 7146 con los 4 tornillos provistos con el embalaje (Fig. 9).
- 3 - Insertar el enchufe telefónico del cableado, en dotación con el soporte, en el conector que se encuentra en la parte posterior del teléfono (particular A, Fig. 10). En el lado opuesto del cable conectar el enchufe a la línea telefónica proveniente de la central (Art. 3514-3528) por medio del accesorio apropiado Art. 3560 (Fig. 3).
- 4 - (Fig.11) Insertar el teléfono en el soporte apoyándolo en los asientos apropiados y jalándolo hacia abajo hasta su completa sujeción. Insertar el conector "B" del monitor en la base apropiada llamada "CN1" que se encuentra en la caja de conexiones del soporte (particular C, Fig. 10).

Para extraer el teléfono o el monitor de la plancha de enganche, actuar con un destornillador en la lengüeta de seguridad y extraerlos siguiendo el sentido inverso de las flechas 1-2.

**N.B.** El cableado a tres polos, provisto con el monitor, no viene utilizado.

## **Instalação do telefone na versão de mesa**

- 1 - Para utilizar o telefone na versão de mesa é necessário usar a base de apoio Art. 7141 (Fig. 6).
- 2 - Ligar a ficha que sai da base de apoio ao respectivo conector situado no telefone (Fig. 2). De seguida apoiar o telefone na base pressionando para baixo até se obter a sua fixação.
- 3 - Ligar a outra ficha situada na extremidade do cabo à linha TELECOM com o acessório do tipo standard (Fig. 7) ou à linha proveniente das centrais telefónicas (Art. 3514-3528) através do acessório Art. 3560 (Fig. 3).

## **Montagem do telefones com monitor da série GALILEO**

- 1 - Aplicar na parede a caixa de embeber Art. 7149 a uma altura de cerca de 1,40 m. do pavimento (Fig. 8).
- 2 - Retirar as protecções dos orifícios da caixa e fixar o suporte Art. 7146 com os 4 parafusos fornecidos (Fig. 9).
- 3 - Inserir a ficha telefónica da cablagem, fornecida com o suporte, no conector situado na parte de trás do telefone (Fig. 10, pormenor A).  
Do lado oposto do cabo ligar a ficha à linha telefónica proveniente da central (Art. 3514-3528) através do respectivo acessório Art. 3560 (Fig. 3).
- 4 - (Fig. 11) Inserir o telefone no suporte apoiando-o nas respectivas sedes e, de seguida, empurrando-o para baixo até à sua completa fixação.  
Inserir o conector "B" do monitor na respectiva ficha, denominado "CN1", situado na régua do bornes do suporte (Fig. 10, pormenor C).  
Apoiar, finalmente, o monitor na sua sede e empurrar para baixo até à sua completa fixação  
Para extrair o telefone ou o monitor da laca de encaixe, pressionar com uma chave de parafusos na lingueta de segurança e, de seguida, retirá-los seguindo o sentido contrário das setas 1-2.

**N.B.** A cablagem de três polos, fornecida com o monitor, não é utilizada.

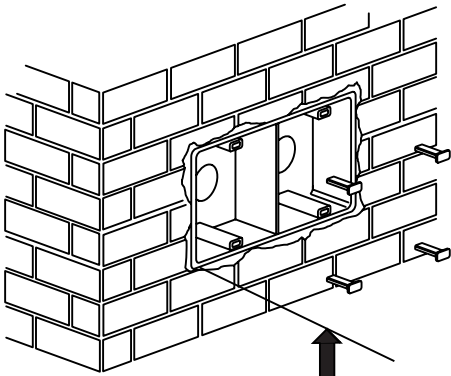

Fig. 8

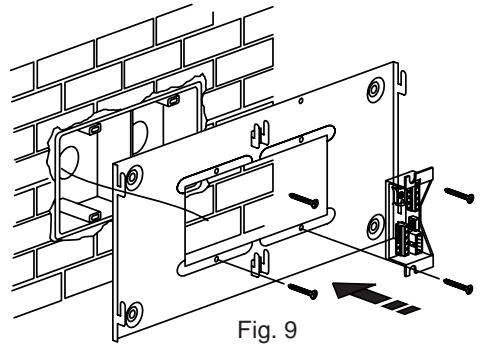

Fig. 9

1,40

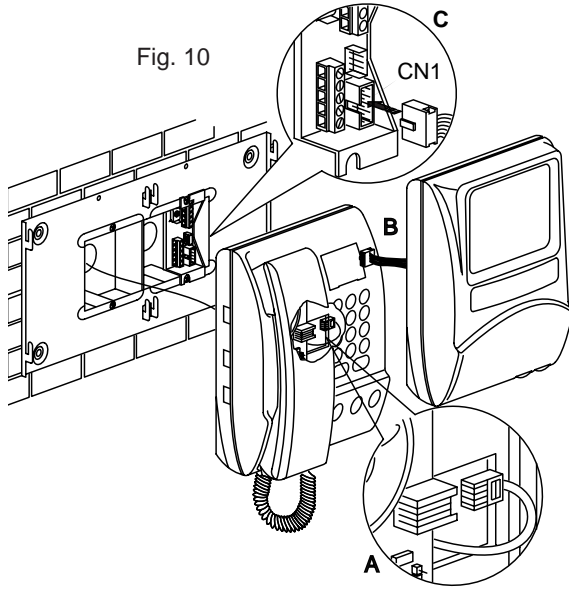

Fig. 10

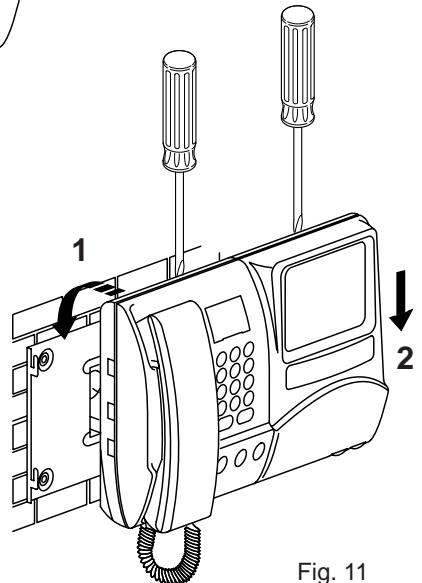

Fig. 11

## AVVERTENZE PER L'UTENTE

- Non aprire e non manomettere l'apparecchio
- L'apparecchio funziona a bassissima tensione di sicurezza (50V c.c.). Non deve essere collegato a tensioni superiori.
- In caso di guasto, modifica o intervento sugli apparecchi dell'impianto (alimentatore ecc.) avvalersi di personale specializzato.

## NOTICE FOR USERS

- Do not open or tamper with the set
- This device for digital systems works at very low safety voltage (50V DC). It must not be connected to higher tensions.
- In case of failure, modification or maintenance of the units (power supply, etc.) contact only specialized technicians.

## CONSEILS POUR L'USAGER

- Ne pas ouvrir et ne pas modifier l'appareil.
- L'appareil fonctionne à très basse tension de sécurité (50V c.c.). Il ne doit pas être connectée à tensions supérieures.
- En cas de panne, modification ou intervention dans les appareils de l'installation (alimentation etc.) s'adresser uniquement à un centre d'assistance technique autorisé par le constructeur.

## HINWEISE FÜR DEN BENUTZER

- Das Gerät nicht öffnen und abändern.
- Das Gerät wird mit niedriger Sicherheitsspannung (50V Gleichstrom) betrieben. Speisen Sie auf keinen Fall mit höherer Spannung.
- Im Falle von Reparaturen, Änderungen oder sonstigen Eingriffen an den Geräten der Anlage (Speisegerät, usw.) wenden Sie sich unbedingt an Fachpersonal.

## CONSEJOS PARA EL USUARIO

- No abrir y no manipular el aparato
- El aparato funciona con tensión de seguridad muy baja (50V c.c.). No tiene que ser conectado a tensiones superiores
- En caso de daño, modificación o intervención en los aparatos de la instalación (alimentador etc.) recurrir a personal autorizado.

## ADVERTÊNCIAS PARA O UTENTE

- Não abrir o equipamento
- O equipamento funciona, por segurança, a tensão baixa (50V c.c.). Não deve ser ligado a tensões superiores.
- No caso de avarias, modificações ou alterações nos aparelhos da instalação (alimentador, etc.) recorrer a pessoal especializado.



CERTIFICAZIONE DEI SISTEMI  
QUALITÀ DELLE AZIENDE

UNI EN ISO 9001



**ELVOX COSTRUZIONI  
ELETTRONICHE S.p.A.**  
35011 Campodarsego (PD)  
ITALY  
Via Pontarola, 14/A  
Tel. 049/9202511 r.a.  
Phone international...  
39/49/9202511  
Telefax Italia 049/9202603  
Telefax Export Dept...  
39/49/9202601

**ELVOX INTERNET SERVICE**  
E-mail: info@elvoxonline.it  
http://www.elvox.com  
E-mail export dept:  
elvoxexp@elvoxonline.it

**FILIALE DI MILANO:**  
Via Conti Biglia, 2 20162 (MILANO)  
Tel. 02/6473360-6473561  
Fax 02/6473733  
E-mail: filialemilano@elvoxonline.it

**FILIALE DI TORINO:**  
Via Albenga, 36/A  
Cascine Vica - 10098 Rivoli (TORINO)  
Tel. 011/9592829-30 - Fax. 011/9592850  
E-mail: filialetorino@elvoxonline.it

**FILIALE DI BRESCIA:**  
Via Isole Lipari, 14 25124 BRESCIA  
Tel. 030/225413 - Telefax. 030/225413  
E-mail: filialebrescia@elvoxonline.it

**FILIALE TOSCANA:**  
Via Lunga 4/R 50142 FIRENZE  
Tel. 055/7322870 - Telefax. 055/7322670  
E-mail: filialetoscana@elvoxonline.it